

CHƯƠNG 1

KẾ TOÁN LƯU CHUYỂN HÀNG HÓA TRONG DOANH NGHIỆP THƯƠNG MẠI

- Kế toán quá trình mua hàng
 - Đặc điểm nghiệp vụ mua hàng trong doanh nghiệp thương mại
 - Kế toán nghiệp vụ mua hàng trong nước
 - Kế toán nghiệp vụ mua hàng nhập khẩu

CHƯƠNG 1

KẾ TOÁN LƯU CHUYỂN HÀNG HÓA TRONG DOANH NGHIỆP THƯƠNG MẠI

- **Khái niệm nghiệp vụ mua hàng**
 - Là giai đoạn đầu tiên của quá trình lưu chuyển hàng hóa
 - Là quan hệ trao đổi giữa người mua và người bán về trị giá hàng hóa thông qua quan hệ thanh toán tiền hàng
 - Là quá trình vốn của doanh nghiệp chuyển hóa từ hình thái tiền tệ sang hình thái hàng hóa

CHƯƠNG 1

KẾ TOÁN LƯU CHUYỂN HÀNG HÓA TRONG DOANH NGHIỆP THƯƠNG MẠI

- Các phương thức mua hàng
 - Đối với các doanh nghiệp thương mại nội địa
 - Mua hàng theo phương thức trực tiếp
 - Mua hàng theo phương thức chuyển hàng
 - Đối với các doanh nghiệp thương mại kinh doanh xuất - nhập khẩu
 - Nhập khẩu trực tiếp
 - Nhập khẩu ủy thác

CHƯƠNG 1

KẾ TOÁN LƯU CHUYỂN HÀNG HÓA TRONG DOANH NGHIỆP THƯƠNG MẠI

- Thời điểm ghi chép hàng mua
 - đã nhận được quyền sở hữu về hàng hóa
 - đã mất quyền sở hữu về tiền tệ (đã thanh toán hoặc chấp nhận thanh toán)

CHƯƠNG 1

KẾ TOÁN LƯU CHUYỂN HÀNG HÓA TRONG DOANH NGHIỆP THƯƠNG MẠI

- Một số công thức cơ bản để xác định giá trị hàng mua
 - công thức tổng quát tính giá thực tế hàng hóa nhập kho
 - công thức tính thuế nhập khẩu của hàng hóa
 - công thức tính thuế TTĐB của hàng hóa
 - công thức tính thuế GTGT

CHƯƠNG 1

KẾ TOÁN LƯU CHUYỂN HÀNG HÓA TRONG DOANH NGHIỆP THƯƠNG MẠI

- Kế toán nghiệp vụ mua hàng trong nước
 - Chứng từ kế toán sử dụng
 - Các loại hóa đơn
 - Phiếu nhập kho
 - Biên bản kiểm nhận hàng hóa
 - Phiếu chi, giấy báo Nợ, Phiếu thanh toán tạm ứng
 - ...

CHƯƠNG 1

KẾ TOÁN LƯU CHUYỂN HÀNG HÓA TRONG DOANH NGHIỆP THƯƠNG MẠI

- Hạch toán theo phương pháp KKTX
 - Tài khoản kế toán sử dụng
 - TK 156 – Hàng hóa
 - TK 1561 – Giá mua hàng hóa
 - TK 1562 – Chi phí thu mua hàng hóa
 - TK 151 – Hàng mua đang đi trên đường

CHƯƠNG 1

KẾ TOÁN LƯU CHUYỂN HÀNG HÓA TRONG DOANH NGHIỆP THƯƠNG MẠI

- Phương pháp hạch toán một số nghiệp vụ cơ bản
 - Trường hợp mua hàng nhập kho đủ
 - giá mua của hàng hóa nhập kho
 - bao bì đi kèm (tính giá riêng)
 - chi phí thu mua phát sinh
 - Trường hợp đã nhận hóa đơn nhưng hàng chưa về nhập kho
 - Nghiệp vụ phát sinh trong tháng
 - Nghiệp vụ phát sinh vào cuối tháng

CHƯƠNG 1

KẾ TOÁN LƯU CHUYỂN HÀNG HÓA TRONG DOANH NGHIỆP THƯƠNG MẠI

- ▶ Trường hợp hàng đã về nhập kho nhưng chưa nhận được Hoá đơn
 - ▶ Nghiệp vụ phát sinh trong tháng
 - ▶ Nghiệp vụ phát sinh vào cuối tháng
- ▶ Trường hợp mua hàng phát sinh thiếu
 - ▶ thiếu do hao hụt trong định mức
 - ▶ thiếu do nguyên nhân khách quan, doanh nghiệp chịu
 - ▶ thiếu do lỗi của cán bộ thu mua
 - ▶ thiếu do bên bán gửi thiếu
 - ▶ thiếu chưa rõ nguyên nhân, đang chờ xử lý

CHƯƠNG 1

KẾ TOÁN LƯU CHUYỂN HÀNG HÓA TRONG DOANH NGHIỆP THƯƠNG MẠI

- ▶ Trường hợp mua hàng phát sinh thừa
 - ▶ trường hợp hàng thừa xác định ngay nguyên nhân
 - o thừa do dôi thừa tự nhiên
 - o thừa do bên bán gửi thừa
 - ▶ trường hợp hàng thừa chưa xác định được nguyên nhân, đang chờ xử lý
 - o nếu chỉ nhập kho số hàng mua theo hóa đơn
 - o nếu nhập kho toàn bộ số hàng thực nhận
- ▶ Trường hợp hàng mua cần gia công, sơ chế lại

CHƯƠNG 1

KẾ TOÁN LƯU CHUYỂN HÀNG HÓA TRONG DOANH NGHIỆP THƯƠNG MẠI

- Hạch toán theo phương pháp KKĐK
 - Tài khoản kế toán sử dụng
 - TK 6112 – Mua hàng hóa
 - TK151, 156, 157
 - Trình tự hạch toán

CHƯƠNG 1

KẾ TOÁN LƯU CHUYỂN HÀNG HÓA TRONG DOANH NGHIỆP THƯƠNG MẠI

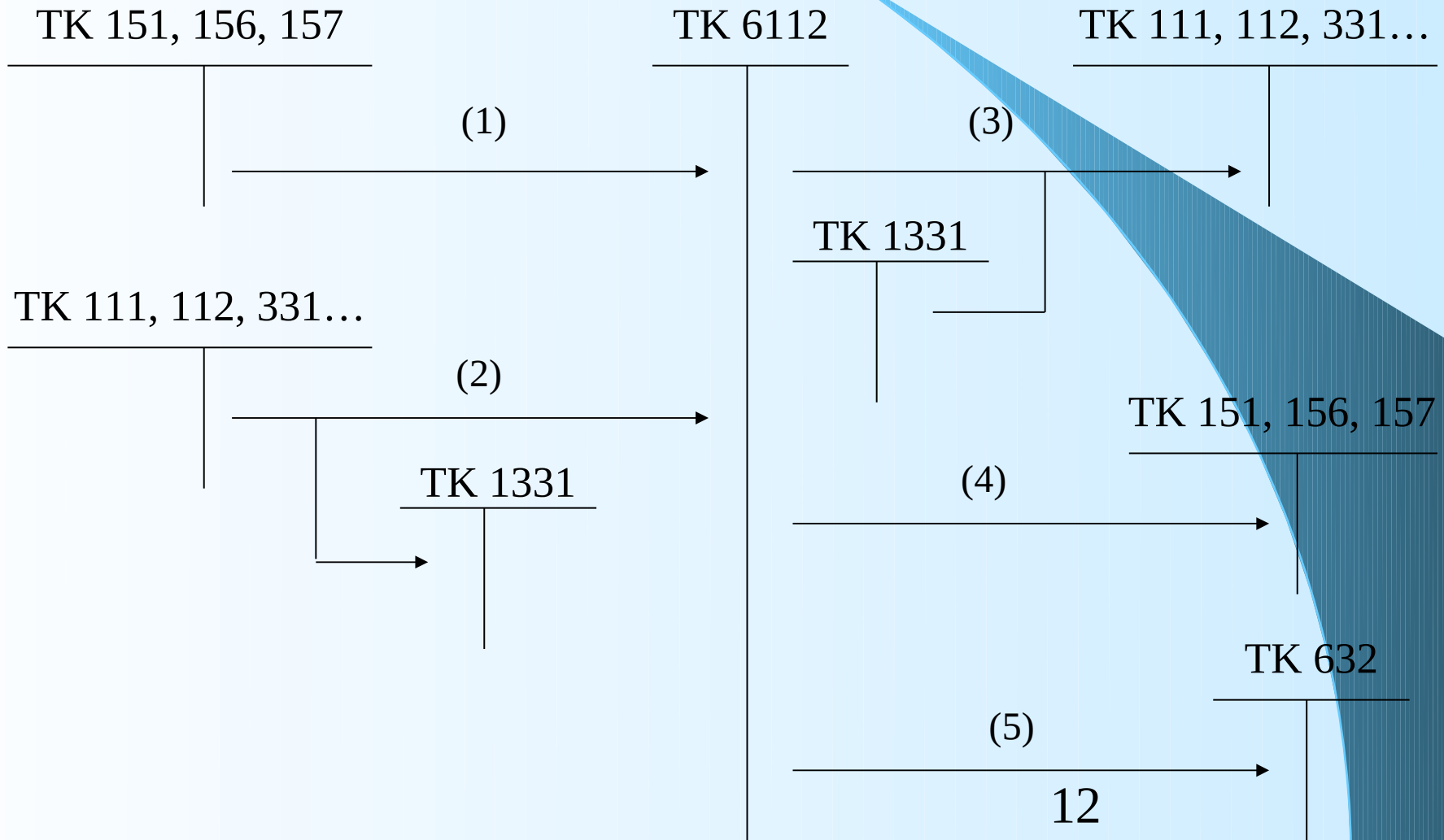

CHƯƠNG 1

KẾ TOÁN LƯU CHUYỂN HÀNG HÓA TRONG DOANH NGHIỆP THƯƠNG MẠI

Chú thích:

- (1) Kết chuyển trị giá hàng tồn đầu kỳ
- (2) Trị giá hàng mua phát sinh trong kỳ (gồm hàng mua đang đi đường, hàng mua nhập kho, hàng mua gửi bán ngay)
- (3) Các khoản chiết khấu thương mại, giảm giá hàng mua, trị giá hàng mua trả lại phát sinh trong kỳ
- (4) Kết chuyển trị giá hàng tồn cuối kỳ
- (5) Tổng giá vốn của hàng hóa xuất bán trong kỳ

CHƯƠNG 1

KẾ TOÁN LƯU CHUYỂN HÀNG HÓA TRONG DOANH NGHIỆP THƯƠNG MẠI

- Phương pháp hạch toán nghiệp vụ nhập khẩu trực tiếp
 - Chứng từ kế toán sử dụng
 - Bộ chứng từ thanh toán
 - Tờ khai của Hải quan
 - Thông báo thuế của Hải quan
 - Biên lai thu thuế
 - Phiếu nhập kho
 - Biên bản kiểm nhận hàng hóa

CHƯƠNG 1

KẾ TOÁN LƯU CHUYỂN HÀNG HÓA TRONG DOANH NGHIỆP THƯƠNG MẠI

- Tài khoản kế toán sử dụng
 - TK 151, 156
 - TK 1331, 3333, 3332, 33312
 - TK 144, 1112, 1122, 007
 - ...
- Trình tự hạch toán

CHƯƠNG 1

KẾ TOÁN LƯU CHUYỂN HÀNG HÓA TRONG DOANH NGHIỆP THƯƠNG MẠI

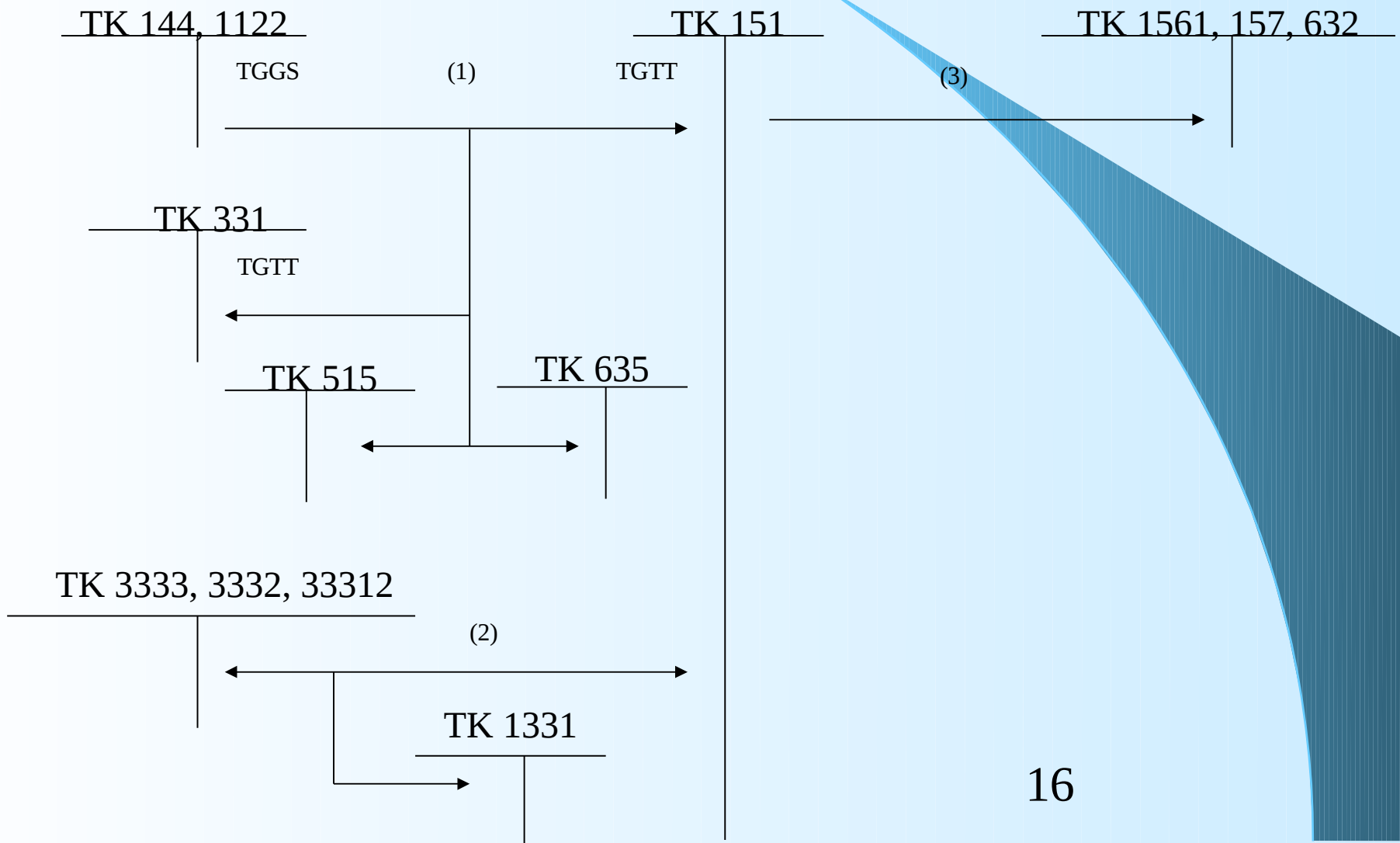

CHƯƠNG 1

KẾ TOÁN LƯU CHUYỂN HÀNG HÓA TRONG DOANH NGHIỆP THƯƠNG MẠI

Chú thích:

- (1) Trị giá mua của hàng nhập khẩu
- (2) Các khoản thuế phải nộp của hàng nhập khẩu
- (3) Hàng nhập khẩu chuyển về nhập kho, gửi bán hoặc tiêu thụ ngay tại cảng

CHƯƠNG 1

KẾ TOÁN LƯU CHUYỂN HÀNG HÓA TRONG DOANH NGHIỆP THƯƠNG MẠI

- Phương pháp hạch toán nghiệp vụ nhập khẩu ủy thác
 - Chứng từ kế toán sử dụng

Bên giao Ủy thác
nhập khẩu

- Khi giao Ủy
thác nhập
khẩu

- Lập Hợp đồng Ủy
thác nhập khẩu

- Khi thực
hiện việc
nhập khẩu

- Khi ban giao
hàng nhập
khẩu Ủy thác

Bên nhận Ủy thác nhập khẩu

- Lưu giữ các chứng từ liên quan đến hàng nhập
khẩu Ủy thác

- Lập Hóa đơn GTGT (nếu đã nộp hộ thuế GTGT của
hàng nhập khẩu Ủy thác)

- Lập Phiếu xuất kho kiêm vận chuyển nội bộ (nếu
chưa nộp hộ thuế GTGT của hàng nhập khẩu Ủy thác)

- Lập Hóa đơn GTGT về hoa hồng Ủy thác nhập khẩu

CHƯƠNG 1

KẾ TOÁN LƯU CHUYỂN HÀNG HÓA TRONG DOANH NGHIỆP THƯƠNG MẠI

- Phương pháp hạch toán tại bên giao Ủy thác nhập khẩu
 - Tài khoản kế toán sử dụng
 - TK 331 (đơn vị nhận Ủy thác)
 - TK 151, 156, 1331
 - TK 1112, 1122, 007
 - ...
 - Trình tự hạch toán

CHƯƠNG 1

KẾ TOÁN LƯU CHUYỂN HÀNG HÓA TRONG DOANH NGHIỆP THƯƠNG MẠI

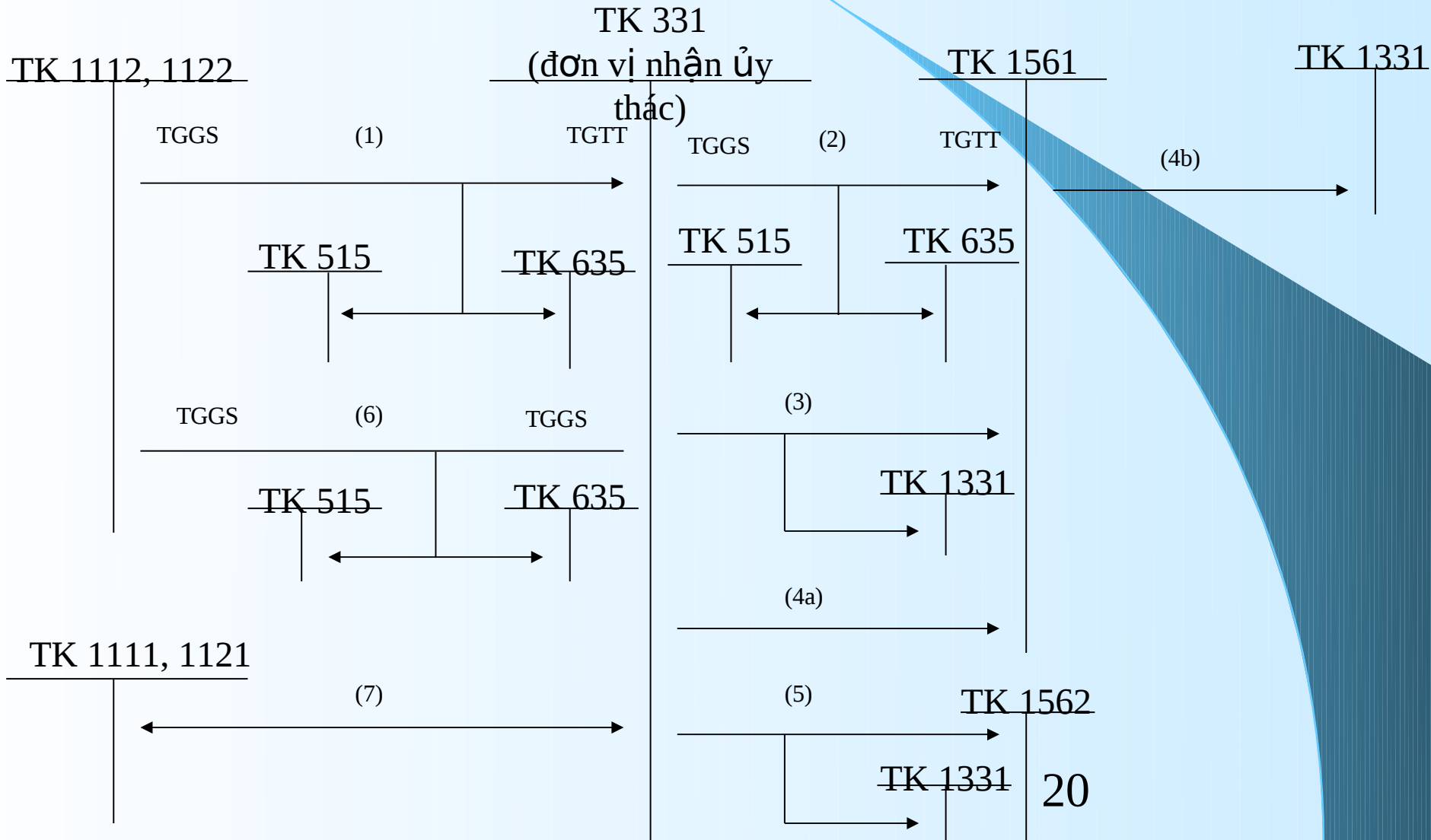

CHƯƠNG 1

KẾ TOÁN LƯU CHUYỂN HÀNG HÓA TRONG DOANH NGHIỆP THƯƠNG MẠI

- (1) Chuyển trước tiền hàng cho đơn vị nhận ủy thác
- (2) Trị giá hàng ủy thác nhập khẩu đã chuyển về nhập kho
- (3) Các khoản thuế phải nộp của hàng nhập khẩu ủy thác (trường hợp đã có Hóa đơn GTGT)
- (4a) Các khoản thuế phải nộp của hàng nhập khẩu ủy thác (trường hợp chưa có Hóa đơn GTGT)
- (4b) Khấu trừ thuế GTGT đầu vào khi nhận được Hóa đơn GTGT
- (5) Hoa hồng ủy thác nhập khẩu và các chi phí liên quan đến hàng nhập khẩu ủy thác bên nhận ủy thác đã chi hộ
- (6) Hoàn trả số công nợ ngoại tệ còn lại cho đơn vị nhận ủy thác
- (7) Số công nợ tiền Việt Nam đã thanh toán cho đơn vị nhận ủy thác

CHƯƠNG 1

KẾ TOÁN LƯU CHUYỂN HÀNG HÓA TRONG DOANH NGHIỆP THƯƠNG MẠI

- Phương pháp hạch toán tại bên nhận ủy thác nhập khẩu
 - Tài khoản kế toán sử dụng
 - TK 131 (đơn vị giao ủy thác)
 - TK 151, 156
 - TK 3333, 3332, 33312
 - TK 331 (đơn vị xuất khẩu)
 - TK 1112, 1122, 144, 007 ...
 - Trình tự hạch toán

CHƯƠNG 1

KẾ TOÁN LƯU CHUYỂN HÀNG HÓA TRONG DOANH NGHIỆP THƯƠNG MẠI

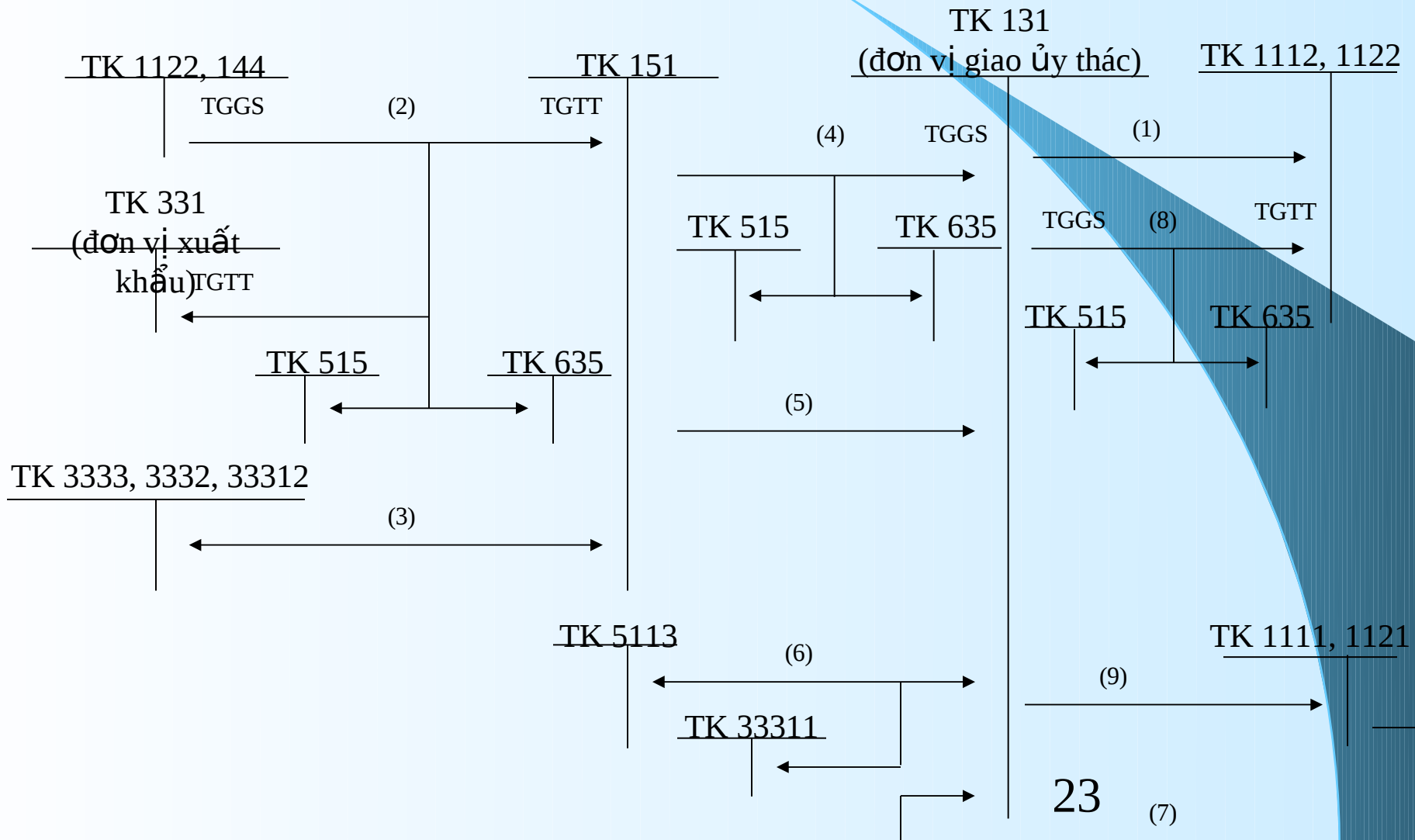

CHƯƠNG 1

KẾ TOÁN LƯU CHUYỂN HÀNG HÓA TRONG DOANH NGHIỆP THƯƠNG MẠI

- (1) Nhận trước tiền hàng của đơn vị giao Ủy thác
- (2) Trị giá hàng nhận Ủy thác đã hoàn thành nhập khẩu
- (3) Các khoản thuế phải nộp hộ của hàng nhập khẩu Ủy thác
- (4) Trị giá hàng chuyển giao cho đơn vị giao Ủy thác
- (5) Khoản phải thu về các khoản thuế phải nộp hộ
- (6) Hoa hồng ủy thác nhập khẩu phải thu
- (7) Các khoản chi phí liên quan đến hàng nhập khẩu Ủy thác đã chi hộ
- (8) Số công nợ ngoại tệ đã thu được
- (9) Số công nợ bằng tiền Việt Nam đã thu được

CHƯƠNG 1

KẾ TOÁN LƯU CHUYỂN HÀNG HÓA TRONG DOANH NGHIỆP THƯƠNG MẠI

- **Kế toán nghiệp vụ bán hàng**
 - Đặc điểm nghiệp vụ bán hàng trong các doanh nghiệp thương mại
 - Kế toán nghiệp vụ bán hàng trong nước
 - Kế toán nghiệp vụ bán hàng xuất khẩu

CHƯƠNG 1

KẾ TOÁN LƯU CHUYỂN HÀNG HÓA TRONG DOANH NGHIỆP THƯƠNG MẠI

- **Khái niệm nghiệp vụ bán hàng**
 - là giai đoạn cuối cùng của quá trình lưu chuyển hàng hóa
 - là quá trình người bán chuyển giao quyền sở hữu hàng hóa cho người mua để nhận được quyền sở hữu về tiền tệ hoặc quyền đòi tiền ở người mua

CHƯƠNG 1

KẾ TOÁN LƯU CHUYỂN HÀNG HÓA TRONG DOANH NGHIỆP THƯƠNG MẠI

- Các phương thức bán hàng
 - Đối với các doanh nghiệp thương mại nội địa
 - Bán buôn
 - Bán buôn qua kho theo hình thức giao hàng trực tiếp
 - Bán buôn qua kho theo hình thức chuyển hàng
 - Bán buôn vận chuyển thẳng theo hình thức giao hàng trực tiếp
 - Bán buôn vận chuyển thẳng theo hình chuyển hàng

CHƯƠNG 1

KẾ TOÁN LƯU CHUYỂN HÀNG HÓA TRONG DOANH NGHIỆP THƯƠNG MẠI

- Bán lẻ
 - Bán lẻ thu tiền trực tiếp
 - Bán lẻ thu tiền tập trung
 - Bán lẻ tự phục vụ
 - Bán hàng tự động
 - Bán hàng trả góp
 - Bán hàng qua đại lý
- Đối với các doanh nghiệp thương mại kinh doanh xuất - nhập khẩu
 - Xuất khẩu trực tiếp
 - Xuất khẩu ủy thác

CHƯƠNG 1

KẾ TOÁN LƯU CHUYỂN HÀNG HÓA TRONG DOANH NGHIỆP THƯƠNG MẠI

- Một số nội dung cần chú ý khi xác định hàng bán
 - Thời điểm xác định hàng bán
 - Điều kiện ghi nhận doanh thu bán hàng
 - Công thức xác định giá bán hàng hóa

CHƯƠNG 1

KẾ TOÁN LƯU CHUYỂN HÀNG HÓA TRONG DOANH NGHIỆP THƯƠNG MẠI

- Kế toán nghiệp vụ bán hàng trong nước
 - Chứng từ kế toán sử dụng
 - Các loại Hóa đơn
 - Bảng kê bán lẻ hàng hóa, dịch vụ
 - Các loại Phiếu xuất kho
 - Báo cáo bán hàng
 - ...

CHƯƠNG 1

KẾ TOÁN LƯU CHUYỂN HÀNG HÓA TRONG DOANH NGHIỆP THƯƠNG MẠI

- Tài khoản kế toán sử dụng
 - TK 511
 - TK 521, 531, 532
 - TK 632
 - TK 156, 157, 611
 - TK 33311
 - ...

CHƯƠNG 1

KẾ TOÁN LƯU CHUYỂN HÀNG HÓA TRONG DOANH NGHIỆP THƯƠNG MẠI

- Phương pháp hạch toán nghiệp vụ bán buôn hàng hóa
 - Trường hợp bán buôn qua kho theo hình thức giao hàng trực tiếp
 - Ghi nhận doanh thu
 - Phản ánh giá vốn của hàng xuất bán
 - Các khoản chiết khấu thương mại, giảm giá hàng bán, hàng bán bị trả lại phát sinh
 - Các chi phí phát sinh phục vụ cho việc bán hàng

CHƯƠNG 1

KẾ TOÁN LƯU CHUYỂN HÀNG HÓA TRONG DOANH NGHIỆP THƯƠNG MẠI

- Trường hợp bán buôn qua kho theo hình thức chuyển hàng
 - Trị giá hàng xuất kho chuyển đi bán
 - Ghi nhận doanh thu của số hàng đã xác định tiêu thụ
 - Phản ánh giá vốn của số hàng đã xác định tiêu thụ
 - Trường hợp phát sinh trả lại hàng
 - Các chi phí phát sinh trong quá trình bán hàng
 - Trường hợp hàng bán có phát sinh tổn thất, thiếu hụt

CHƯƠNG 1

KẾ TOÁN LƯU CHUYỂN HÀNG HÓA TRONG DOANH NGHIỆP THƯƠNG MẠI

- Trường hợp bán buôn vận chuyển thẳng theo hình thức giao hàng trực tiếp (bán giao tay ba)
 - Ghi nhận doanh thu của hàng bán
 - Phản ánh giá vốn của số hàng bán
- Trường hợp bán buôn vận chuyển thẳng theo hình thức chuyển hàng
 - Nếu có tham gia thanh toán
 - Nếu không tham gia thanh toán

CHƯƠNG 1

KẾ TOÁN LƯU CHUYỂN HÀNG HÓA TRONG DOANH NGHIỆP THƯƠNG MẠI

- Phương pháp hạch toán nghiệp vụ bán lẻ hàng hóa
 - Trường hợp bán lẻ tại các quầy hàng
 - Phản ánh doanh thu của hàng bán lẻ
 - Phản ánh giá vốn của hàng bán lẻ
 - Xử lý số tiền hàng thừa, thiếu
 - Trường hợp bán hàng qua đại lý
 - Phương pháp hạch toán tại bên giao đại lý

CHƯƠNG 1

KẾ TOÁN LƯU CHUYỂN HÀNG HÓA TRONG DOANH NGHIỆP THƯƠNG MẠI

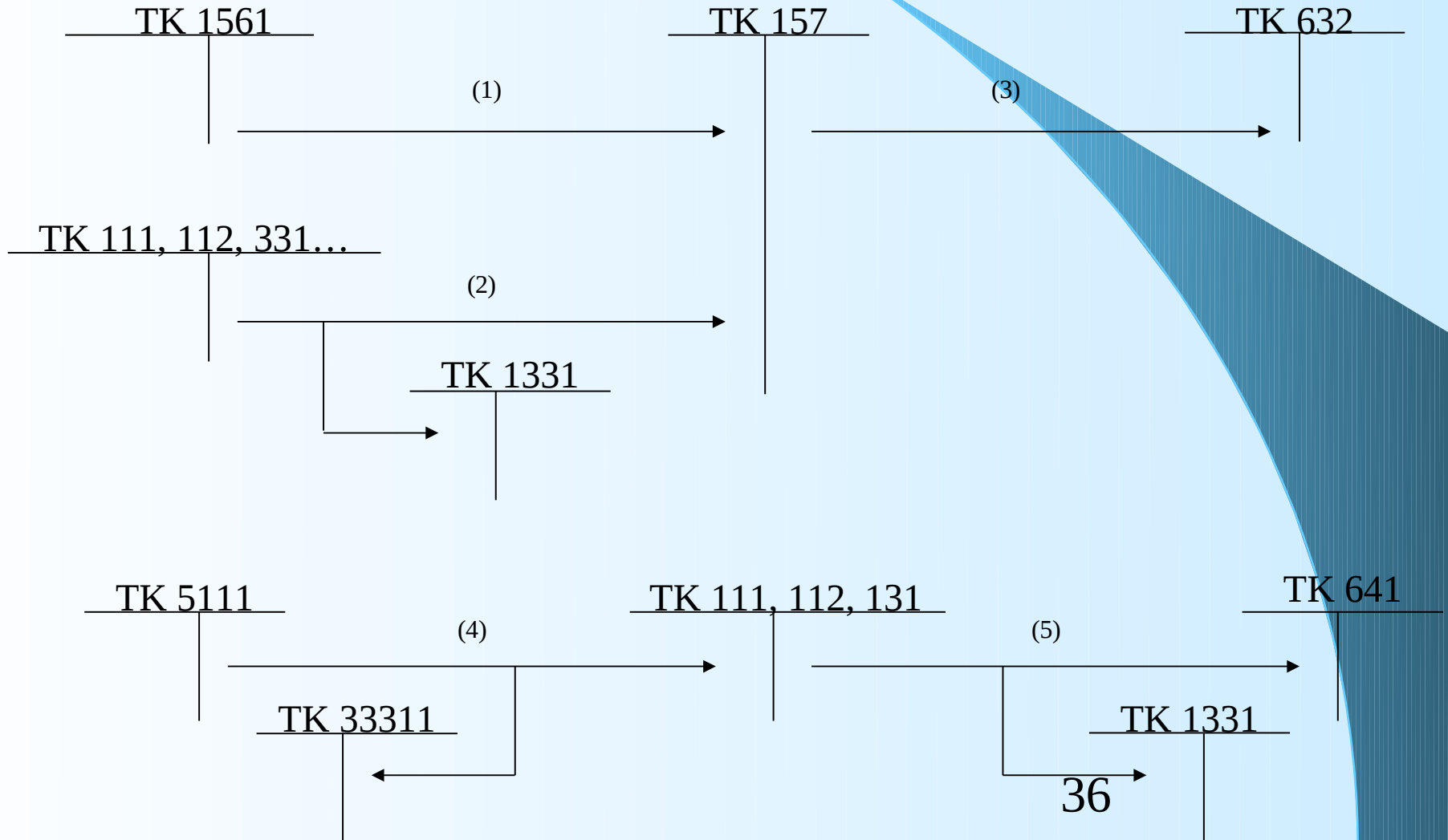

CHƯƠNG 1

KẾ TOÁN LƯU CHUYỂN HÀNG HÓA TRONG DOANH NGHIỆP THƯƠNG MẠI

Chú thích:

- (1) Trị giá hàng hóa xuất kho chuyển cho bên nhận đại lý
- (2) Trị giá hàng mua chuyển giao thẳng cho bên nhận đại lý
- (3) Giá vốn của số hàng gửi bán đại lý đã xác định tiêu thụ
- (4) Doanh thu của số hàng gửi bán đại lý đã xác định tiêu thụ
- (5) Hoa hồng phải trả cho bên nhận đại lý

CHƯƠNG 1

KẾ TOÁN LƯU CHUYỂN HÀNG HÓA TRONG DOANH NGHIỆP THƯƠNG MẠI

- Phương pháp hạch toán tại bên nhận đại lý

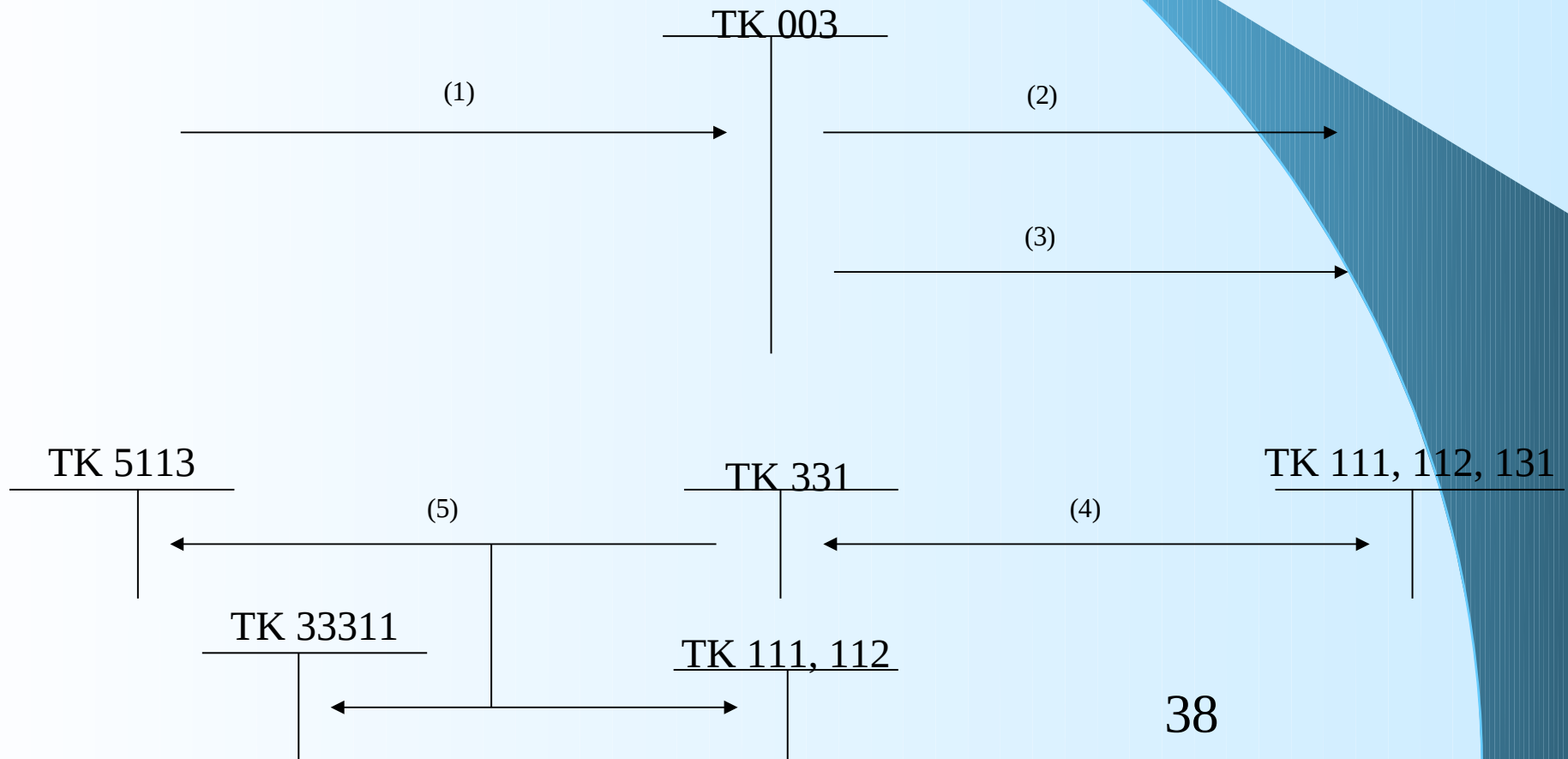

CHƯƠNG 1

KẾ TOÁN LƯU CHUYỂN HÀNG HÓA TRONG DOANH NGHIỆP THƯƠNG MẠI

Chú thích:

- (1) Tổng giá thanh toán của số hàng nhận bán đại lý
- (2) Số hàng nhận bán đại lý đã xác định tiêu thụ
- (3) Số hàng nhận đại lý không bán được đã chuyển trả lại cho bên giao đại lý
- (4) Số tiền hàng phải trả cho bên giao đại lý
- (5) Số hoa hồng đại lý được hưởng

CHƯƠNG 1

KẾ TOÁN LƯU CHUYỂN HÀNG HÓA TRONG DOANH NGHIỆP THƯƠNG MẠI

- Một số trường hợp bán hàng khác cần lưu ý
 - Trường hợp dùng hàng đổi hàng
 - Trường hợp hàng hóa dùng để thanh toán tiền lương, tiền thưởng cho CNV
 - Trường hợp hàng hóa dùng cho công tác quản lý doanh nghiệp
 - Trường hợp hàng hóa dùng làm quà biếu, tặng, thưởng
 - Trường hợp hàng hóa được bán trong nội bộ doanh nghiệp

CHƯƠNG 1

KẾ TOÁN LƯU CHUYỂN HÀNG HÓA TRONG DOANH NGHIỆP THƯƠNG MẠI

- Phương pháp hạch toán nghiệp vụ xuất khẩu trực tiếp
 - Tài khoản kế toán sử dụng
 - TK 156, 157
 - TK632
 - TK511
 - TK 3333
 - TK 111, 112, 131 ...
 - Trình tự hạch toán

CHƯƠNG 1

KẾ TOÁN LƯU CHUYỂN HÀNG HÓA TRONG DOANH NGHIỆP THƯƠNG MẠI

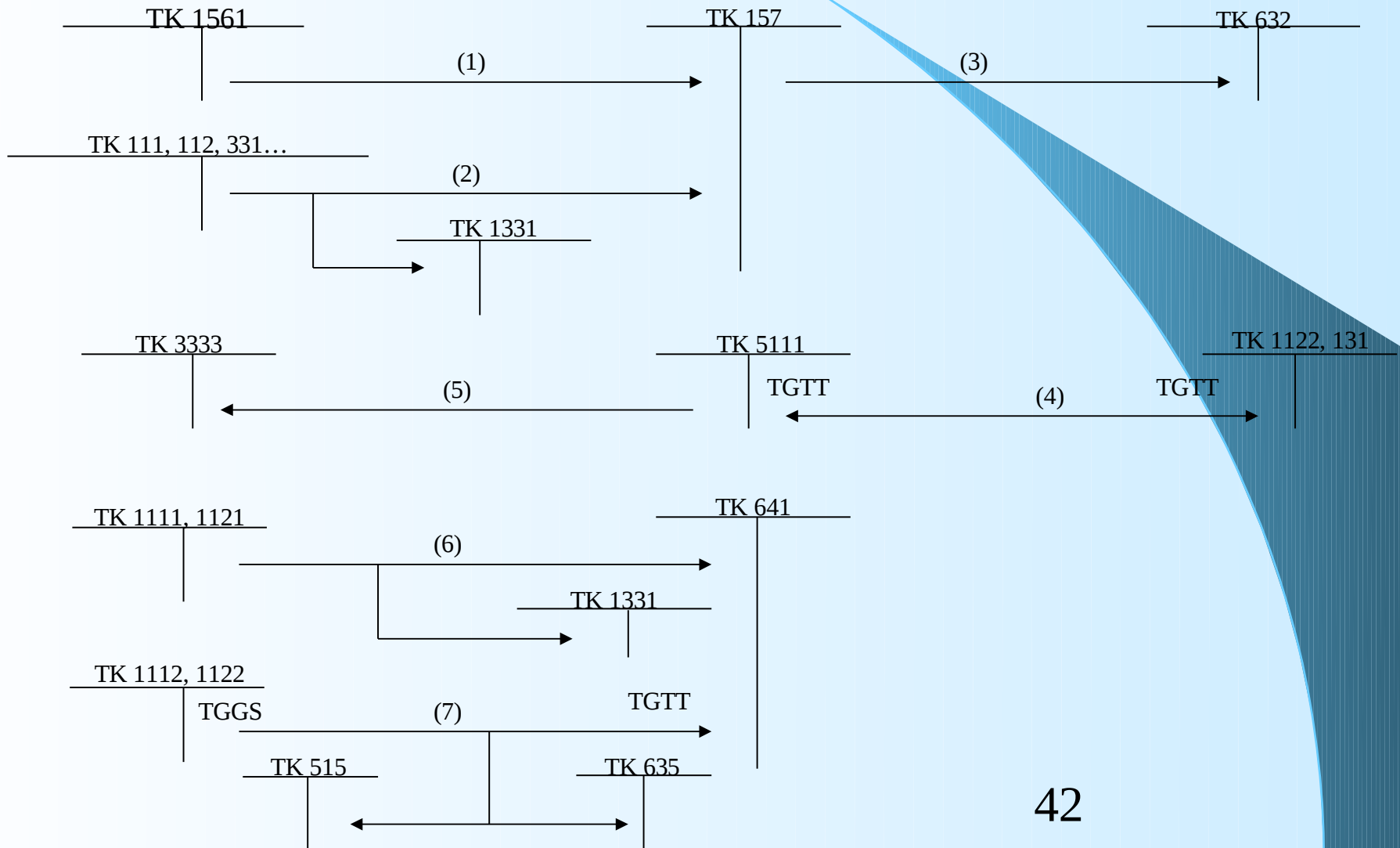

CHƯƠNG 1

KẾ TOÁN LƯU CHUYỂN HÀNG HÓA TRONG DOANH NGHIỆP THƯƠNG MẠI

Chú thích:

- (1) Trị giá hàng hóa xuất kho chuyển đi xuất khẩu
- (2) Trị giá hàng mua chuyển thẳng đi xuất khẩu
- (3) Giá vốn của số hàng hóa đã hoàn thành xuất khẩu
- (4) Doanh thu của số hàng hóa đã hoàn thành xuất khẩu
- (5) Số thuế xuất khẩu phải nộp
- (6) Chi phí liên quan đến hàng xuất khẩu đã chi bằng tiền Việt Nam
- (7) Chi phí liên quan đến hàng xuất khẩu đã chi bằng ngoại tệ

CHƯƠNG 1

KẾ TOÁN LƯU CHUYỂN HÀNG HÓA TRONG DOANH NGHIỆP THƯƠNG MẠI

- Phương pháp hạch toán nghiệp vụ xuất khẩu ủy thác
 - Chứng từ kế toán sử dụng

Bên giao ủy thác
xuất khẩu

Bên nhận ủy thác xuất khẩu

- Khi giao hàng để ủy
thác xuất khẩu

- Phiếu xuất kho
kiêm vận chuyển nội
bộ

- Khi hoàn thành việc
nhập khẩu hàng hóa

- Lập Hóa đơn GTGT
cho hàng xuất khẩu
ủy thác với thuế suất
0%

- Chuyển giao các chứng từ liên quan đến
hàng xuất khẩu ủy thác cho bên giao ủy
thác

- Lập Hóa đơn GTGT về hoa hồng ủy
thác nhập khẩu

- Khi kết thúc hợp đồng
ủy thác xuất khẩu

- Lập Bản thanh lý hợp đồng ủy thác
xuất khẩu

CHƯƠNG 1

KẾ TOÁN LƯU CHUYỂN HÀNG HÓA TRONG DOANH NGHIỆP THƯƠNG MẠI

- Phương pháp hạch toán tại đơn vị giao Ủy thác xuất khẩu
 - Tài khoản kế toán sử dụng
 - TK 131 (đơn vị nhận Ủy thác)
 - TK 3388 (đơn vị nhận Ủy thác)
 - TK 156, 157, 632
 - TK 511, 3333
 - ...
 - Trình tự hạch toán

CHƯƠNG 1

KẾ TOÁN LƯU CHUYỂN HÀNG HÓA TRONG DOANH NGHIỆP THƯƠNG MẠI

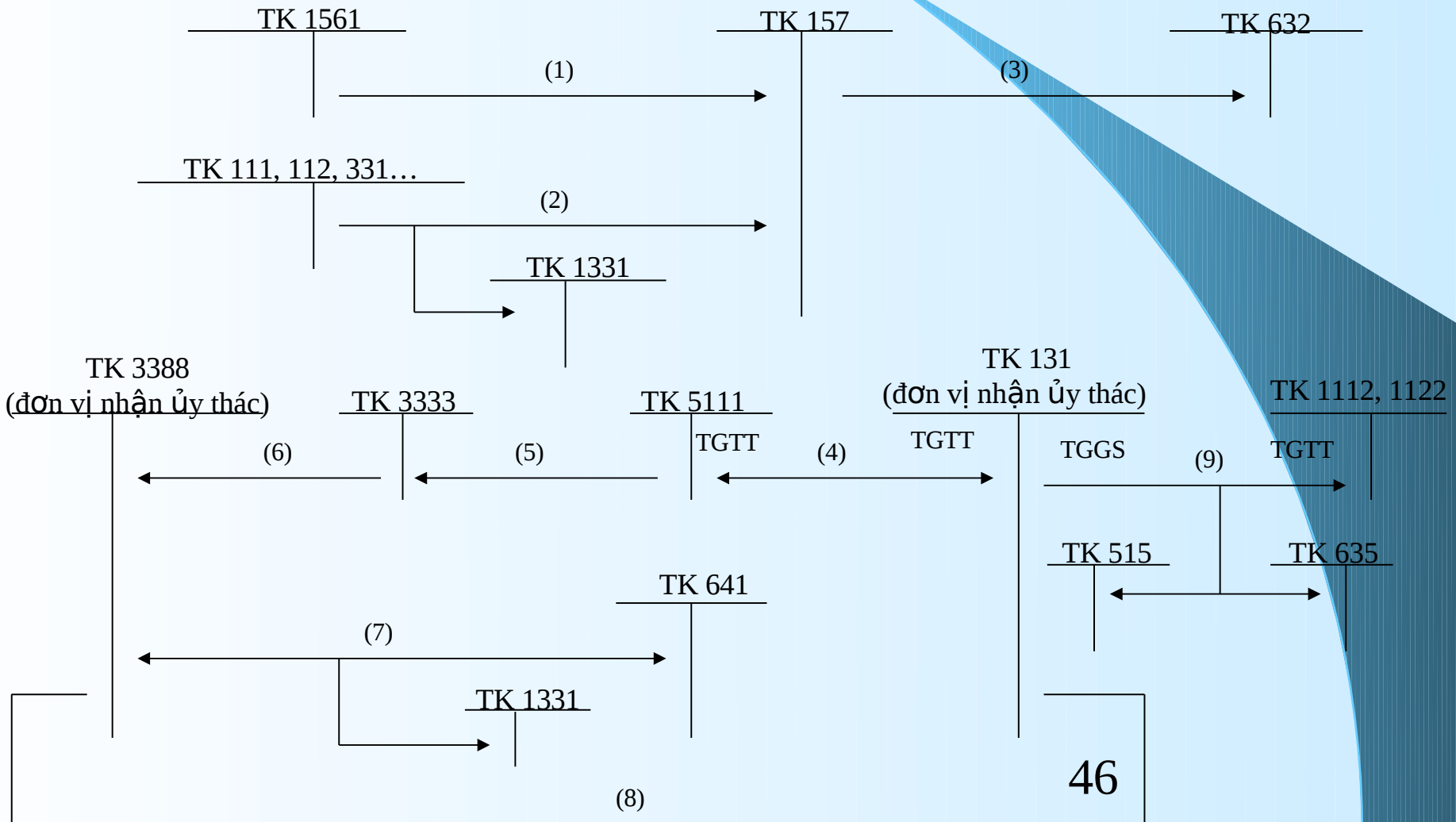

CHƯƠNG 1

KẾ TOÁN LƯU CHUYỂN HÀNG HÓA TRONG DOANH NGHIỆP THƯƠNG MẠI

Chú thích:

(1) Trị giá hàng hóa xuất kho giao Ủy thác xuất khẩu

(2) Trị giá hàng mua chuyển thẳng cho đơn vị xuất khẩu Ủy thác

(3) Giá vốn của số hàng Ủy thác đã hoàn thành xuất khẩu

(4) Doanh thu của số hàng Ủy thác đã hoàn thành xuất khẩu

(5) Thuế xuất khẩu phải nộp của hàng Ủy thác xuất khẩu

(6) Thuế xuất khẩu đơn vị nhận Ủy thác đã nộp hộ

(7) Hoa hồng Ủy thác xuất khẩu và các chi phí bên nhận Ủy thác đã chi hộ

(8) Bù trừ công nợ khi kết thúc hợp đồng

(9) Đơn vị nhận Ủy thác thanh toán số tiền hàng còn lại

CHƯƠNG 1

KẾ TOÁN LƯU CHUYỂN HÀNG HÓA TRONG DOANH NGHIỆP THƯƠNG MẠI

- Phương pháp hạch toán tại đơn vị nhận Ủy thác xuất khẩu
 - Tài khoản kế toán sử dụng
 - TK 003
 - TK 331 (đơn vị giao Ủy thác)
 - TK 131 (đơn vị giao Ủy thác)
 - TK 1388 (đơn vị giao Ủy thác)
 - TK 3388 (Ngân sách Nhà nước)
 - TK 131 (đơn vị nhập khẩu)
 - ...
 - Trình tự hạch toán

CHƯƠNG 1

KẾ TOÁN LƯU CHUYỂN HÀNG HÓA TRONG DOANH NGHIỆP THƯƠNG MẠI

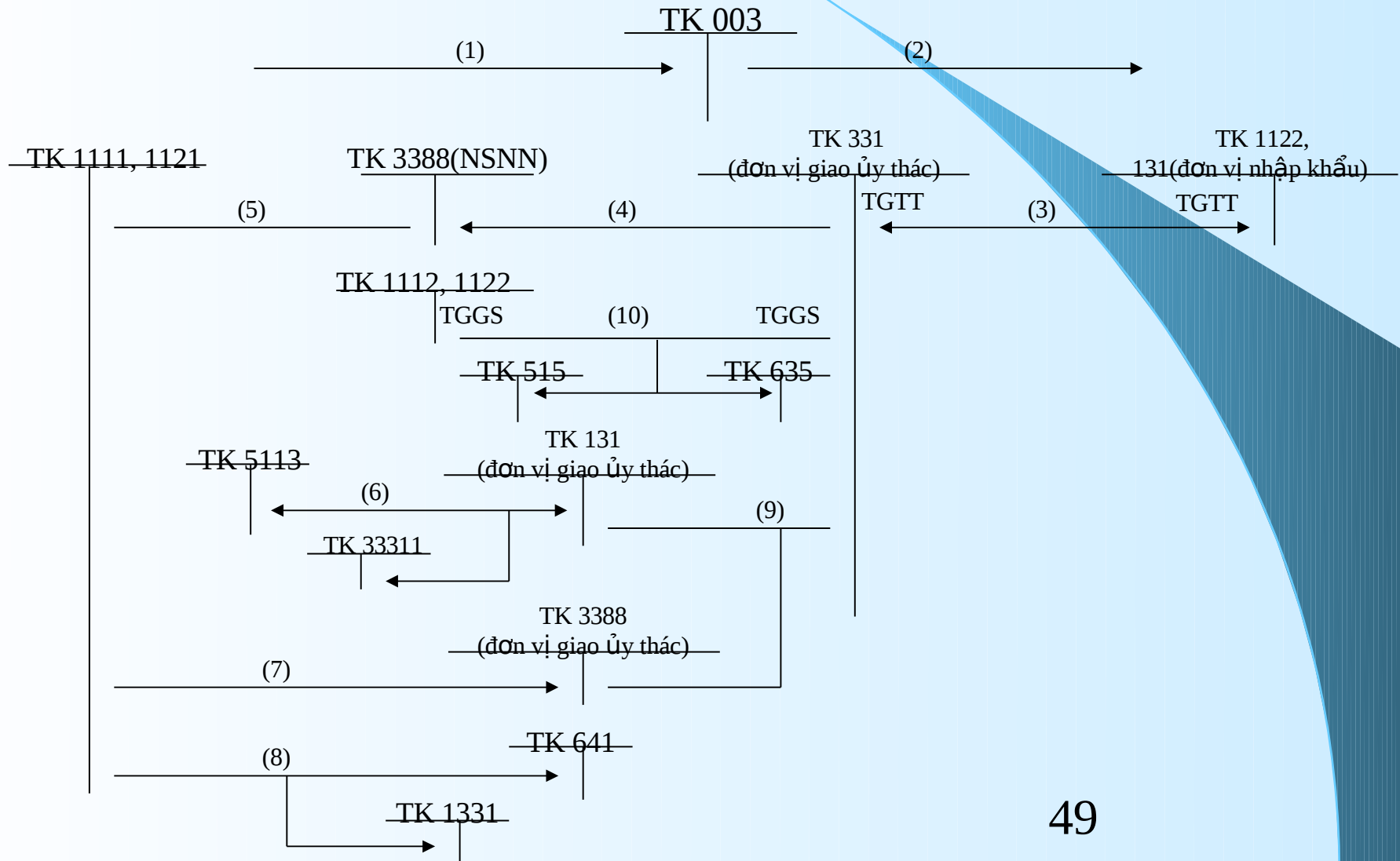

CHƯƠNG 1

KẾ TOÁN LƯU CHUYỂN HÀNG HÓA TRONG DOANH NGHIỆP THƯƠNG MẠI

(1) Giá bán của số hàng nhận Ủy thác xuất khẩu theo TGTT

(2) Trị giá số hàng nhận Ủy thác đã hoàn thành xuất khẩu

(3) Số tiền hàng phải trả cho đơn vị giao Ủy thác

(4) Số thuế xuất khẩu phải nộp hộ của hàng xuất khẩu Ủy thác

(5) Nộp hộ thuế xuất khẩu của hàng xuất khẩu Ủy thác

(6) Hoa hồng Ủy thác xuất khẩu phải thu

(7) Chi phí đã chi hộ cho bên giao Ủy thác

(8) Chi phí do bên nhận Ủy thác chịu

(9) Bù trừ công nợ khi kết thúc hợp đồng

(10) Thanh toán toàn bộ số tiền hàng còn lại cho bên giao Ủy thác

CHƯƠNG 1

KẾ TOÁN LƯU CHUYỂN HÀNG HÓA TRONG DOANH NGHIỆP THƯƠNG MẠI

- Kế toán xác định kết quả hoạt động tiêu thụ
 - Đặc điểm chi phí của hoạt động tiêu thụ
 - Chi phí thu mua hàng hóa
 - Chi phí bán hàng
 - Chi phí quản lý doanh nghiệp
 - Phương pháp hạch toán chi phí bảo hành hàng hóa

CHƯƠNG 1

KẾ TOÁN LƯU CHUYỂN HÀNG HÓA TRONG DOANH NGHIỆP THƯƠNG MẠI

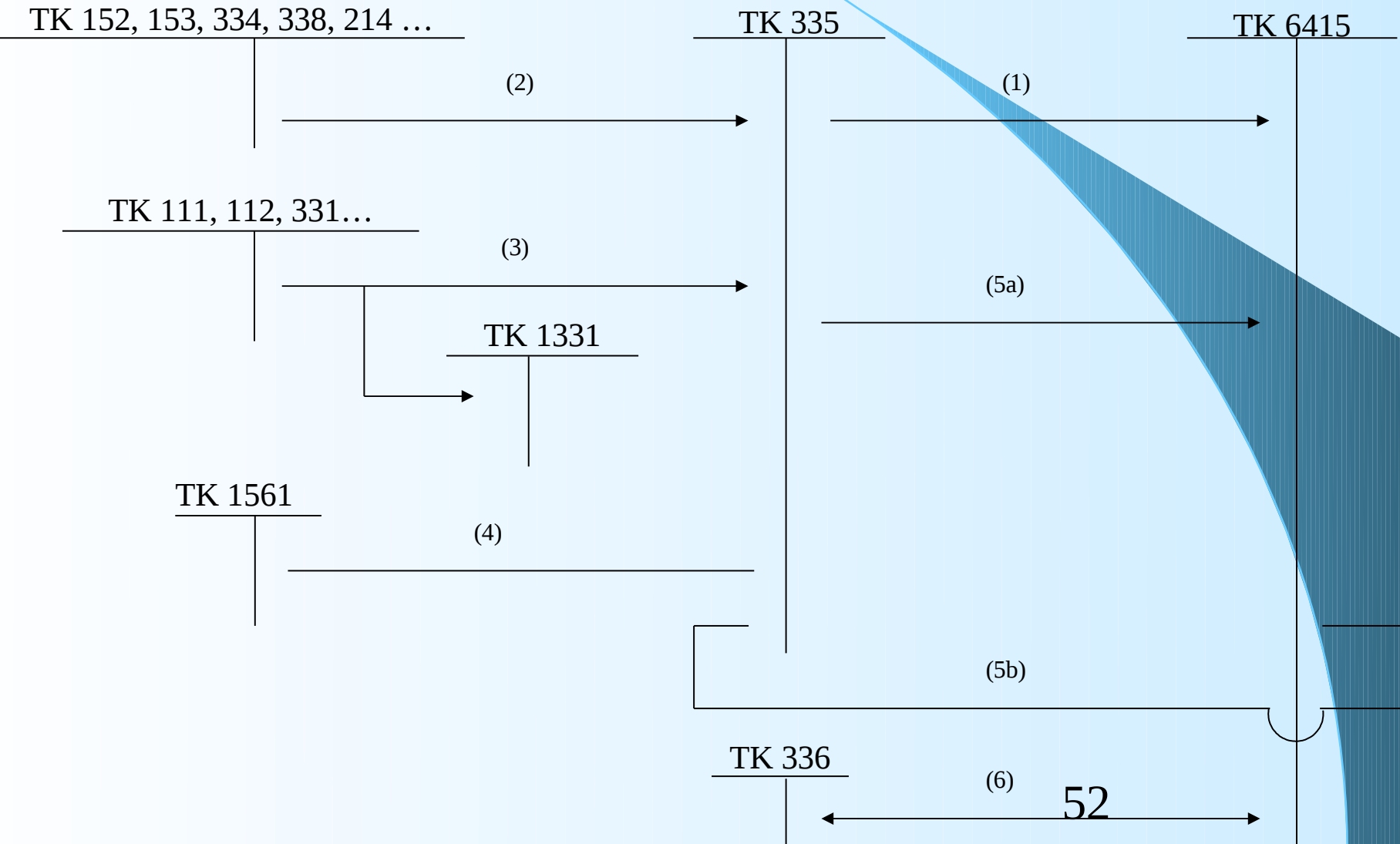

CHƯƠNG 1

KẾ TOÁN LƯU CHUYỂN HÀNG HÓA TRONG DOANH NGHIỆP THƯƠNG MẠI

Chú thích:

- (1) Trích trước chi phí bảo hành hàng hóa
- (2) Chi phí tự bảo hành hàng hóa
- (3) Chi phí thuê ngoài bảo hành hàng hóa
- (4) Trị giá hàng hóa xuất ĐỔI lại cho khách hàng
- (5a) Điều chỉnh tăng số chi phí bảo hành đã trích trước
- (5b) Điều chỉnh giảm số chi phí bảo hành đã trích trước
- (6) Khoản phải trả cho bộ phận bảo hành độc lập

CHƯƠNG 1

KẾ TOÁN LƯU CHUYỂN HÀNG HÓA TRONG DOANH NGHIỆP THƯƠNG MẠI

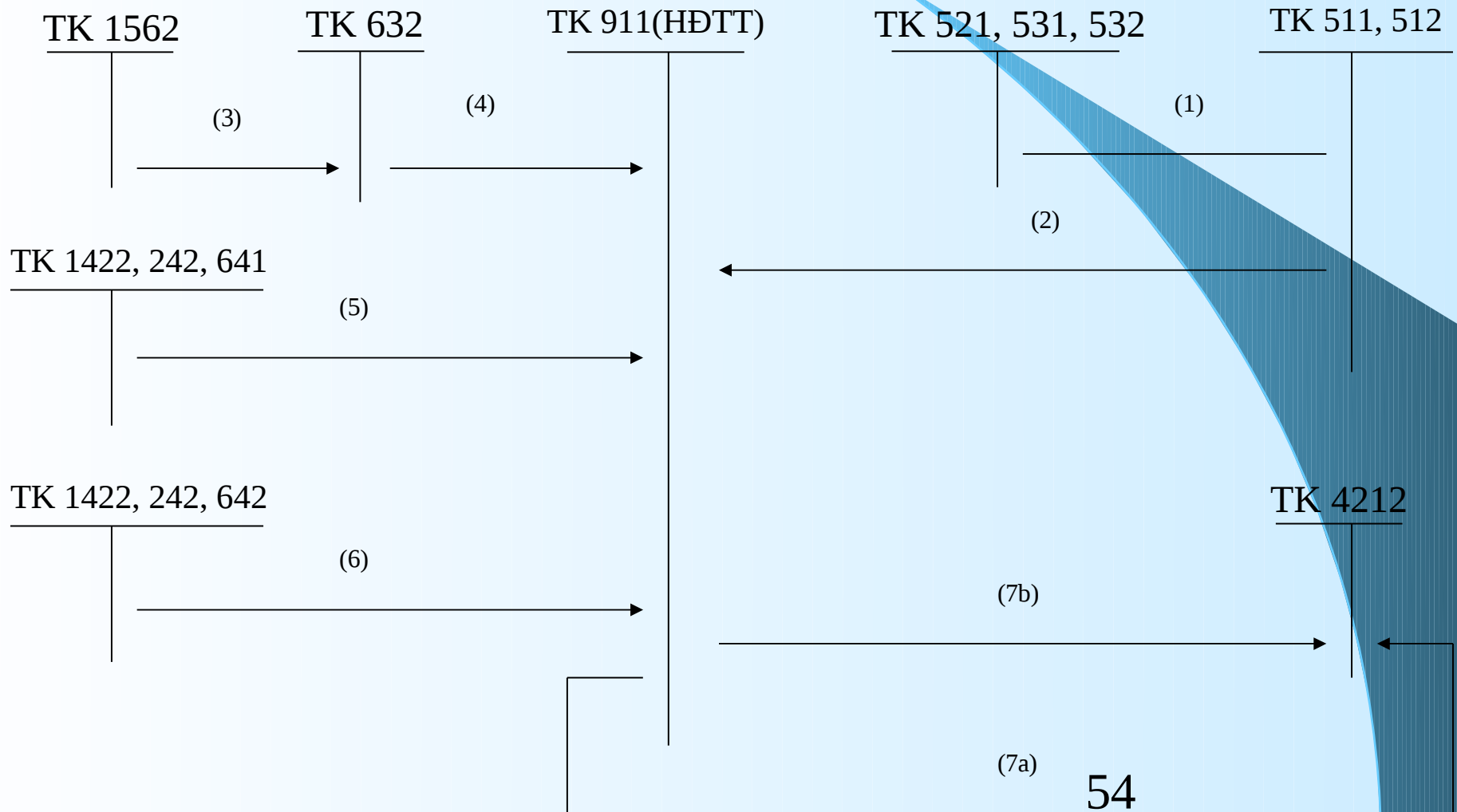

CHƯƠNG 1

KẾ TOÁN LƯU CHUYỂN HÀNG HÓA TRONG DOANH NGHIỆP THƯƠNG MẠI

Chú thích:

(1) Kết chuyển các khoản giảm trừ để xác định doanh thu thuần

(2) Kết chuyển doanh thu thuần của hoạt động tiêu thụ

(3) Phân bổ phí thu mua cho hàng hóa đã tiêu thụ trong kỳ

(4) Kết chuyển giá vốn hàng bán trong kỳ

(5) Kết chuyển chi phí bán hàng để xác định kết quả hoạt động tiêu thụ trong kỳ

(6) Kết chuyển chi phí quản lý doanh nghiệp để xác định kết quả hoạt động tiêu thụ trong kỳ

(7a) Kết chuyển lãi của hoạt động tiêu thụ

(7b) Kết chuyển lỗ của hoạt động tiêu thụ

CHƯƠNG 2

KẾ TOÁN CHI PHÍ SẢN XUẤT VÀ TÍNH GIÁ THÀNH SẢN PHẨM TRONG DOANH NGHIỆP XÂY LẮP

- Tổng quan về chi phí sản xuất và giá thành sản phẩm trong doanh nghiệp xây lắp
 - Đặc điểm sản xuất xây lắp
 - Đặc điểm chi phí sản xuất xây lắp
 - Đặc điểm giá thành sản phẩm xây lắp

CHƯƠNG 2

KẾ TOÁN CHI PHÍ SẢN XUẤT VÀ TÍNH GIÁ THÀNH SẢN PHẨM TRONG DOANH NGHIỆP XÂY LẮP

- Đặc điểm tổ chức thi công xây lắp
 - Tổ chức thi công xây lắp có thể thực hiện theo 2 phương pháp: giao thầu hoặc tự làm
 - Các phương thức giao nhận thầu:
 - Giao nhận thầu toàn bộ công trình (tổng thầu xây dựng)
 - Giao nhận thầu từng phần

CHƯƠNG 2

KẾ TOÁN CHI PHÍ SẢN XUẤT VÀ TÍNH GIÁ THÀNH SẢN PHẨM TRONG DOANH NGHIỆP XÂY LẮP

- Đặc điểm sản xuất xây lắp chi phối đến tổ chức kế toán chi phí sản xuất và tính giá thành
 - Sản phẩm xây lắp mang tính chất riêng lẻ
 - ➔ Tập hợp chi phí sản xuất và tính giá thành cho từng sản phẩm riêng biệt
 - ➔ Ít phát sinh chi phí trong quá trình lưu thông
 - Sản phẩm xây lắp có giá trị lớn, khối lượng công trình lớn, thời gian thi công tương đối dài
 - ➔ Kỳ tính giá thành thường được xác định khi công trình, hạng mục công trình hoàn thành hoặc thực hiện bàn giao thanh toán theo giai đoạn quy ước

CHƯƠNG 2

KẾ TOÁN CHI PHÍ SẢN XUẤT VÀ TÍNH GIÁ THÀNH SẢN PHẨM TRONG DOANH NGHIỆP XÂY LẮP

- Thời gian sử dụng sản phẩm xây lắp tương đối dài
 - Mọi sai lầm trong quá trình thi công thường phải phá đi làm lại
- Sản phẩm xây lắp được sử dụng tại chỗ, địa điểm xây dựng luôn thay đổi theo địa bàn thi công
 - thường phát sinh các chi phí di dời
 - thường sử dụng lực lượng lao động thuê ngoài tại chỗ

CHƯƠNG 2

KẾ TOÁN CHI PHÍ SẢN XUẤT VÀ TÍNH GIÁ THÀNH SẢN PHẨM TRONG DOANH NGHIỆP XÂY LẮP

- Sản xuất xây lắp thường diễn ra ngoài trời, chịu tác động trực tiếp bởi điều kiện môi trường, tự nhiên, thời tiết
 - việc thi công mang tính thời vụ
 - phải có kế hoạch điều độ chi phí sản xuất

CHƯƠNG 2

KẾ TOÁN CHI PHÍ SẢN XUẤT VÀ TÍNH GIÁ THÀNH SẢN PHẨM TRONG DOANH NGHIỆP XÂY LẮP

- Đối tượng hạch toán chi phí sản xuất xây lắp
 - theo đơn đặt hàng
 - hạng mục công trình hoàn thành
 - bộ phận của hạng mục công trình
- Các khoản mục chi phí cấu thành giá thành sản phẩm xây lắp
 - Chi phí nguyên vật liệu trực tiếp
 - Chi phí nhân công trực tiếp
 - Chi phí sử dụng máy thi công
 - Chi phí sản xuất chung

CHƯƠNG 2

KẾ TOÁN CHI PHÍ SẢN XUẤT VÀ TÍNH GIÁ THÀNH SẢN PHẨM TRONG DOANH NGHIỆP XÂY LẮP

- Các loại giá thành trong sản xuất xây lắp
 - Giá trị dự toán
 - Giá thành dự toán
 - Giá thành kế hoạch
 - Giá thành định mức
 - Giá thành thực tế

CHƯƠNG 2

KẾ TOÁN CHI PHÍ SẢN XUẤT VÀ TÍNH GIÁ THÀNH SẢN PHẨM TRONG DOANH NGHIỆP XÂY LẮP

- Đối tượng tính giá thành
 - công trình, hạng mục công trình hoàn thành
 - từng giai đoạn công trình hoàn thành theo quy ước
- Kỳ tính giá thành
 - khi công trình, hạng mục công trình hoàn thành bàn giao đưa vào sử dụng

CHƯƠNG 2

KẾ TOÁN CHI PHÍ SẢN XUẤT VÀ TÍNH GIÁ THÀNH SẢN PHẨM TRONG DOANH NGHIỆP XÂY LẮP

- Phương pháp tính giá thành sản phẩm
 - phương pháp đơn đặt hàng
 - phương pháp liên hợp
 - Ngoài ra còn phải tính giá thành công tác xây lắp hoàn thành trong kỳ báo cáo
- Phương pháp đánh giá sản phẩm dở dang
 - ➔ phụ thuộc vào phương thức thanh toán khối lượng xây lắp hoàn thành

CHƯƠNG 2

KẾ TOÁN CHI PHÍ SẢN XUẤT VÀ TÍNH GIÁ THÀNH SẢN PHẨM TRONG DOANH NGHIỆP XÂY LẮP

- Kế toán chi phí sản xuất và tính giá thành sản phẩm xây lắp
 - Kế toán tập hợp chi phí nguyên vật liệu trực tiếp
 - Kế toán tập hợp chi phí nhân công trực tiếp
 - Kế toán tập hợp chi phí sử dụng máy thi công
 - Kế toán tập hợp chi phí sản xuất chung
 - Kế toán các khoản thiệt hại trong sản xuất
 - Kế toán sửa chữa, bảo hành công trình
 - Kế toán tổng hợp chi phí sản xuất và tính giá thành

CHƯƠNG 2

KẾ TOÁN CHI PHÍ SẢN XUẤT VÀ TÍNH GIÁ THÀNH SẢN PHẨM TRONG DOANH NGHIỆP XÂY LẮP

- Hạch toán tập hợp chi phí sử dụng máy thi công
 - Trường hợp xây lắp công trình theo phương thức thi công hỗn hợp, sử dụng TK623 – Chi phí sử dụng máy thi công
 - Trường hợp thực hiện xây lắp công trình hoàn toàn bằng máy thi hạch toán trực tiếp vào các TK621, 622, 627

CHƯƠNG 2

KẾ TOÁN CHI PHÍ SẢN XUẤT VÀ TÍNH GIÁ THÀNH SẢN PHẨM TRONG DOANH NGHIỆP XÂY LẮP

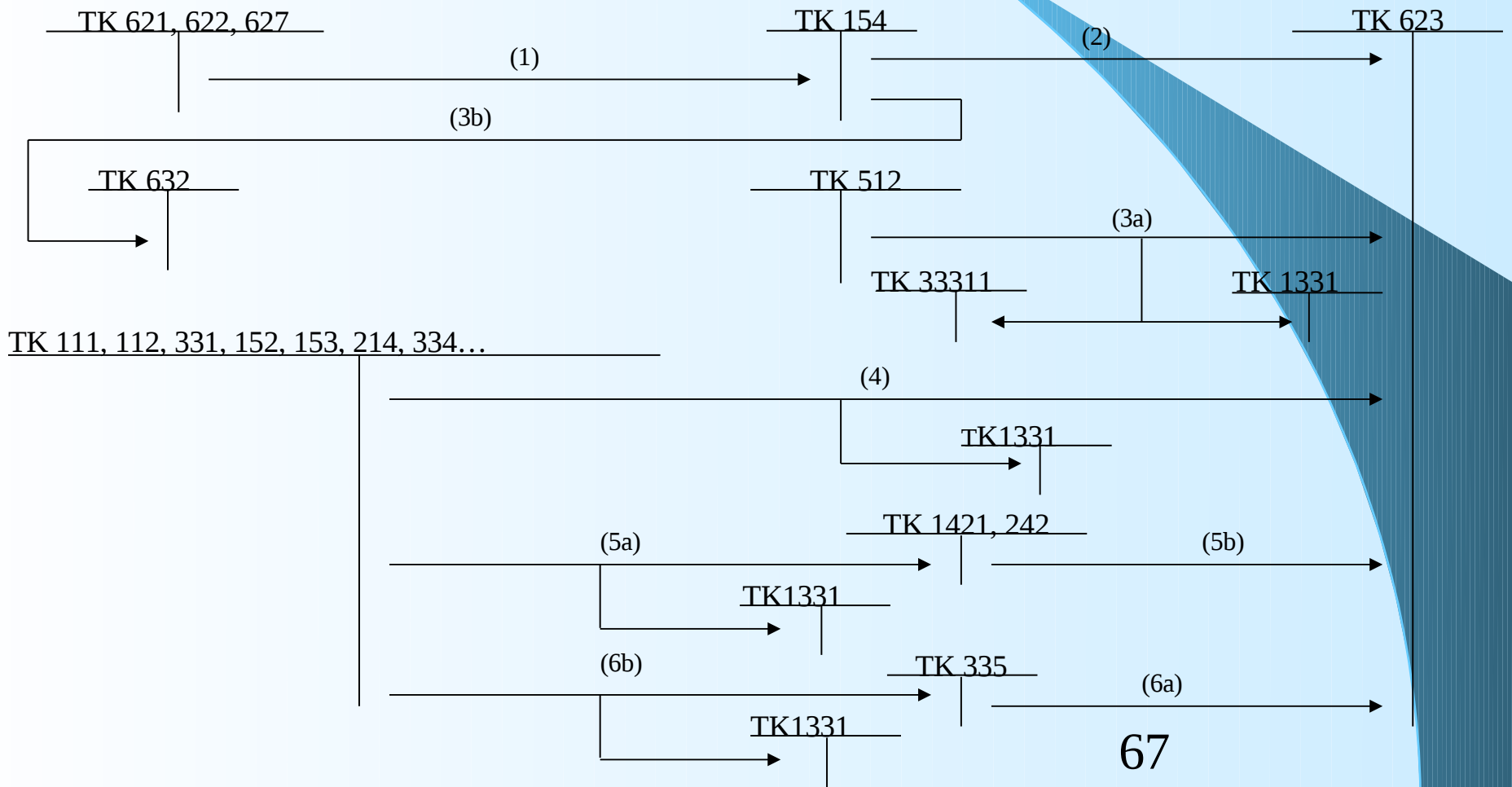

CHƯƠNG 2

KẾ TOÁN CHI PHÍ SẢN XUẤT VÀ TÍNH GIÁ THÀNH SẢN PHẨM TRONG DOANH NGHIỆP XÂY LẮP

Chú thích:

- (1) Tập hợp chi phí của đội máy thi công
- (2) Giá thành ca máy cung cấp cho bộ phận sản xuất
- (3a) Giá thành tiêu thụ của ca máy bán cho bộ phận sản xuất
- (3b) Giá thành của ca máy tiêu thụ
- (4) Các chi phí sử dụng máy thi công thường xuyên phát sinh
- (5a) Tập hợp chi phí tạm thời về sử dụng máy thi công
- (5b) Phân bổ để xác định chi phí sử dụng máy thi công trong kỳ
- (6a) Trích trước chi phí sử dụng máy thi công
- (6b) Tập hợp chi phí sử dụng máy thi công thực tế phát sinh

CHƯƠNG 2

KẾ TOÁN CHI PHÍ SẢN XUẤT VÀ TÍNH GIÁ THÀNH SẢN PHẨM TRONG DOANH NGHIỆP XÂY LẮP

- Hạch toán tổng hợp chi phí sản xuất và tính giá thành sản phẩm xây lắp

TK 154 có 4 tài khoản cấp 2:

- TK 1541 – Xây lắp
- TK 1542 - Sản phẩm khác
- TK 1543 - Dịch vụ
- TK 1544 – Chi phí bảo hành xây lắp

CHƯƠNG 2

KẾ TOÁN CHI PHÍ SẢN XUẤT VÀ TÍNH GIÁ THÀNH SẢN PHẨM TRONG DOANH NGHIỆP XÂY LẮP

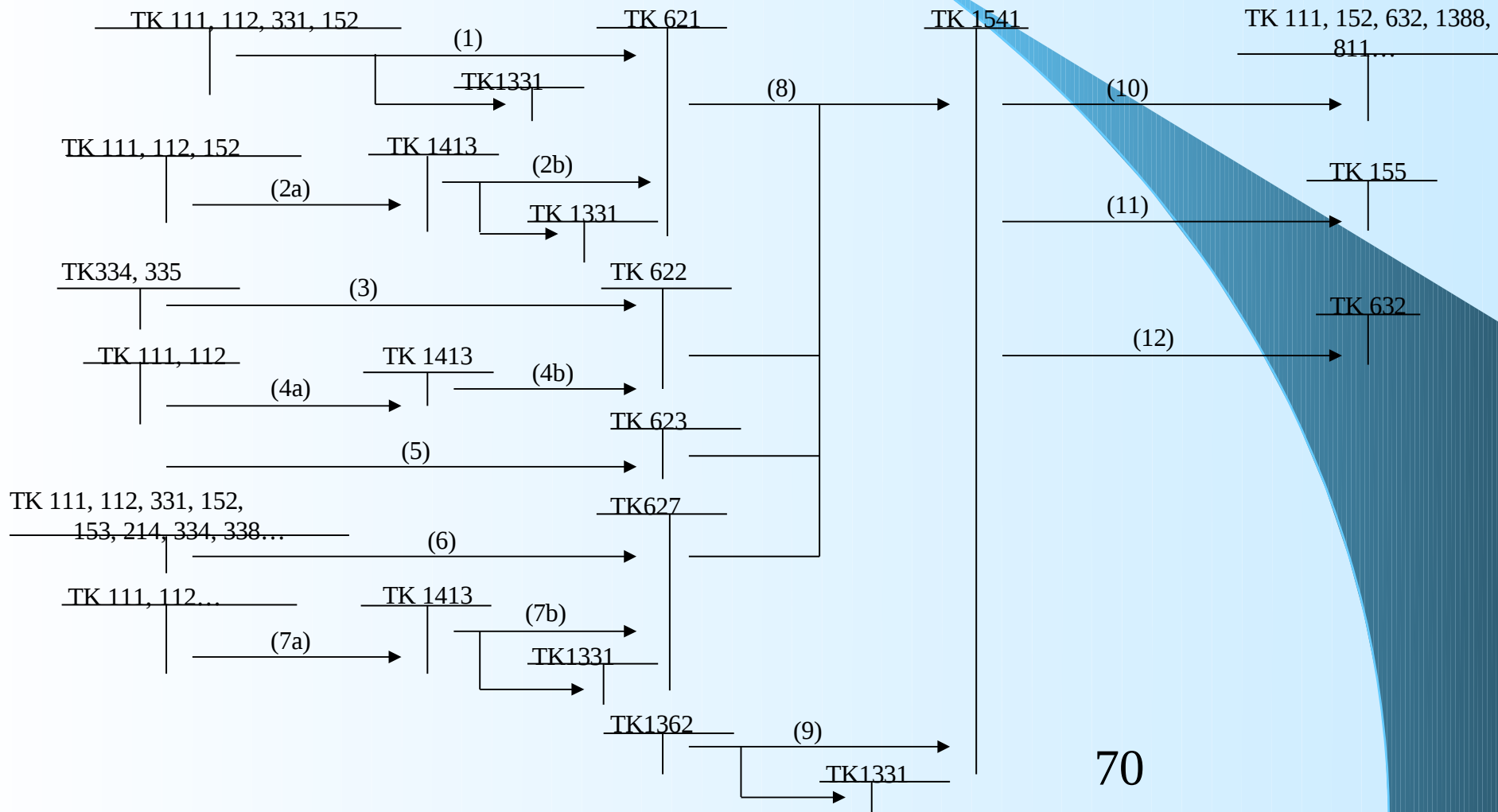

CHƯƠNG 2

KẾ TOÁN CHI PHÍ SẢN XUẤT VÀ TÍNH GIÁ THÀNH SẢN PHẨM TRONG DOANH NGHIỆP XÂY LẮP

- (1) Tập hợp chi phí NVL trực tiếp phát sinh trong kỳ
- (2a) Tạm ứng chi phí NVL trực tiếp cho đơn vị nhận khoán
- (2b) Quyết toán giá trị khối lượng khoán
- (3) Tập hợp chi phí nhân công trực tiếp phát sinh trong kỳ
- (4a) Tạm ứng chi phí nhân công trực tiếp cho đơn vị nhận khoán
- (4b) Quyết toán giá trị khối lượng khoán
- (5) Tập hợp chi phí sử dụng máy thi công phát sinh trong kỳ
- (6) Tập hợp chi phí sản xuất chung phát sinh trong kỳ
- (7a) Tạm ứng chi phí sản xuất chung cho đơn vị nhận khoán
- (7b) Quyết toán giá trị khối lượng khoán
- (8) Phân bổ và kết chuyển chi phí sản xuất xây lắp để tính giá thành
- (9) Giá trị khối lượng xây lắp do đơn vị nhận khoán độc lập bàn giao
- (10) Giá trị thiệt hại do phá đi làm lại phát sinh trong kỳ
- (11) Giá thành sản phẩm xây lắp hoàn thành chờ tiêu thụ
- (12) Giá thành sản phẩm xây lắp hoàn thành bàn giao cho bên A

CHƯƠNG 2

KẾ TOÁN CHI PHÍ SẢN XUẤT VÀ TÍNH GIÁ THÀNH SẢN PHẨM TRONG DOANH NGHIỆP XÂY LẮP

- **Hạch toán chi phí bảo hành công trình xây lắp**

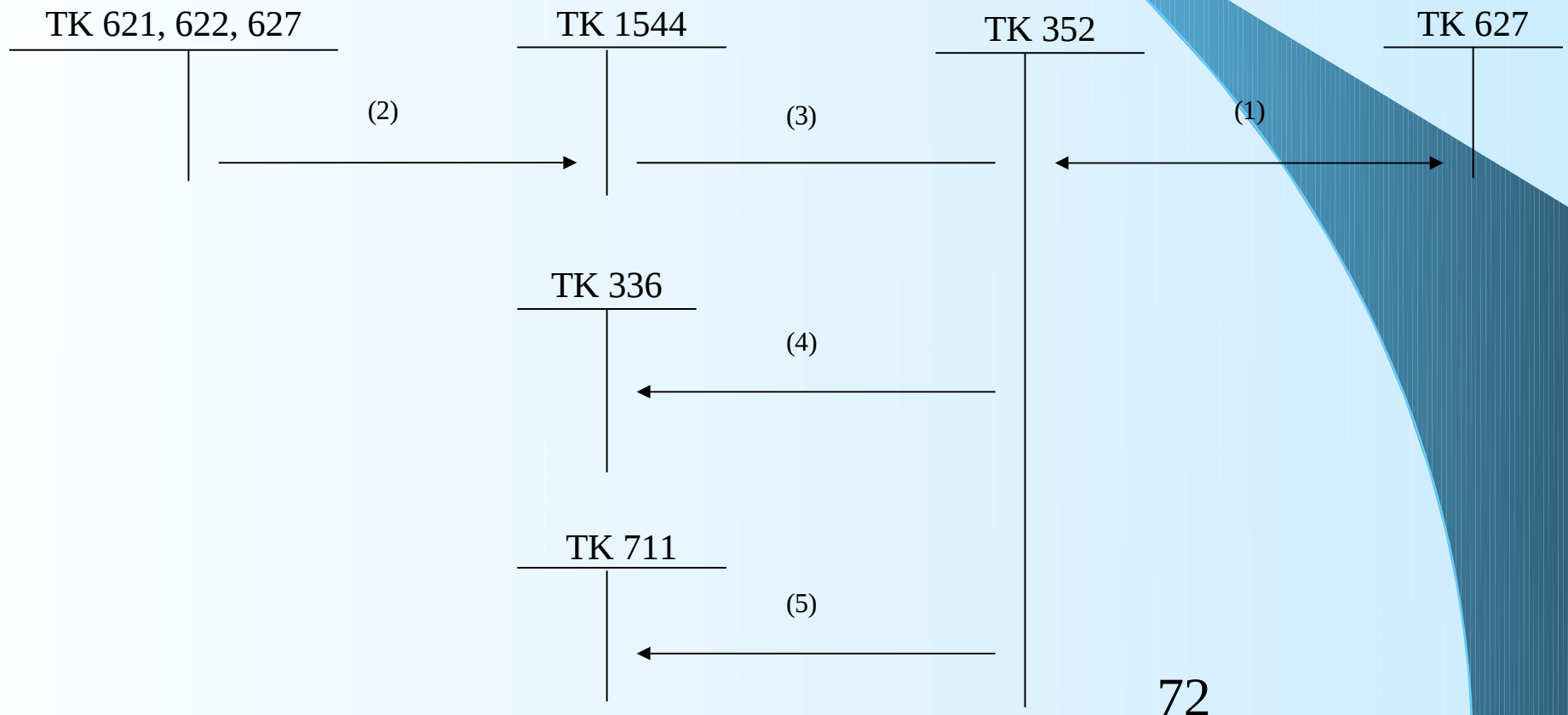

CHƯƠNG 2

KẾ TOÁN CHI PHÍ SẢN XUẤT VÀ TÍNH GIÁ THÀNH SẢN PHẨM TRONG DOANH NGHIỆP XÂY LẮP

Chú thích:

- (1) Xác định số dự phòng phải trả về bảo hành công trình xây lắp
- (2) Tập hợp chi phí bảo hành công trình phát sinh
- (3) Kết chuyển chi phí bảo hành thực tế của công trình xây lắp hoàn thành bàn giao
- (4) Chi phí bảo hành công trình phải trả cho đơn vị nội bộ hạch toán độc lập
- (5) Hoàn nhập số dự phòng phải trả về bảo hành công trình xây lắp khi hết thời hạn bảo hành

CHƯƠNG 2

KẾ TOÁN CHI PHÍ SẢN XUẤT VÀ TÍNH GIÁ THÀNH SẢN PHẨM TRONG DOANH NGHIỆP XÂY LẮP

- Kế toán doanh thu tiêu thụ sản phẩm xây lắp
 - Đặc điểm ghi nhận doanh thu và chi phí của hợp đồng xây dựng
 - ▶ Trường hợp hợp đồng xây dựng quy định nhà thầu được thanh toán theo tiến độ kế hoạch
 - ▶ Trường hợp hợp đồng xây dựng quy định nhà thầu được thanh toán theo giá trị khối lượng thực hiện, được khách hàng xác nhận
 - Phương pháp hạch toán

CHƯƠNG 2

KẾ TOÁN CHI PHÍ SẢN XUẤT VÀ TÍNH GIÁ THÀNH SẢN PHẨM TRONG DOANH NGHIỆP XÂY LẮP

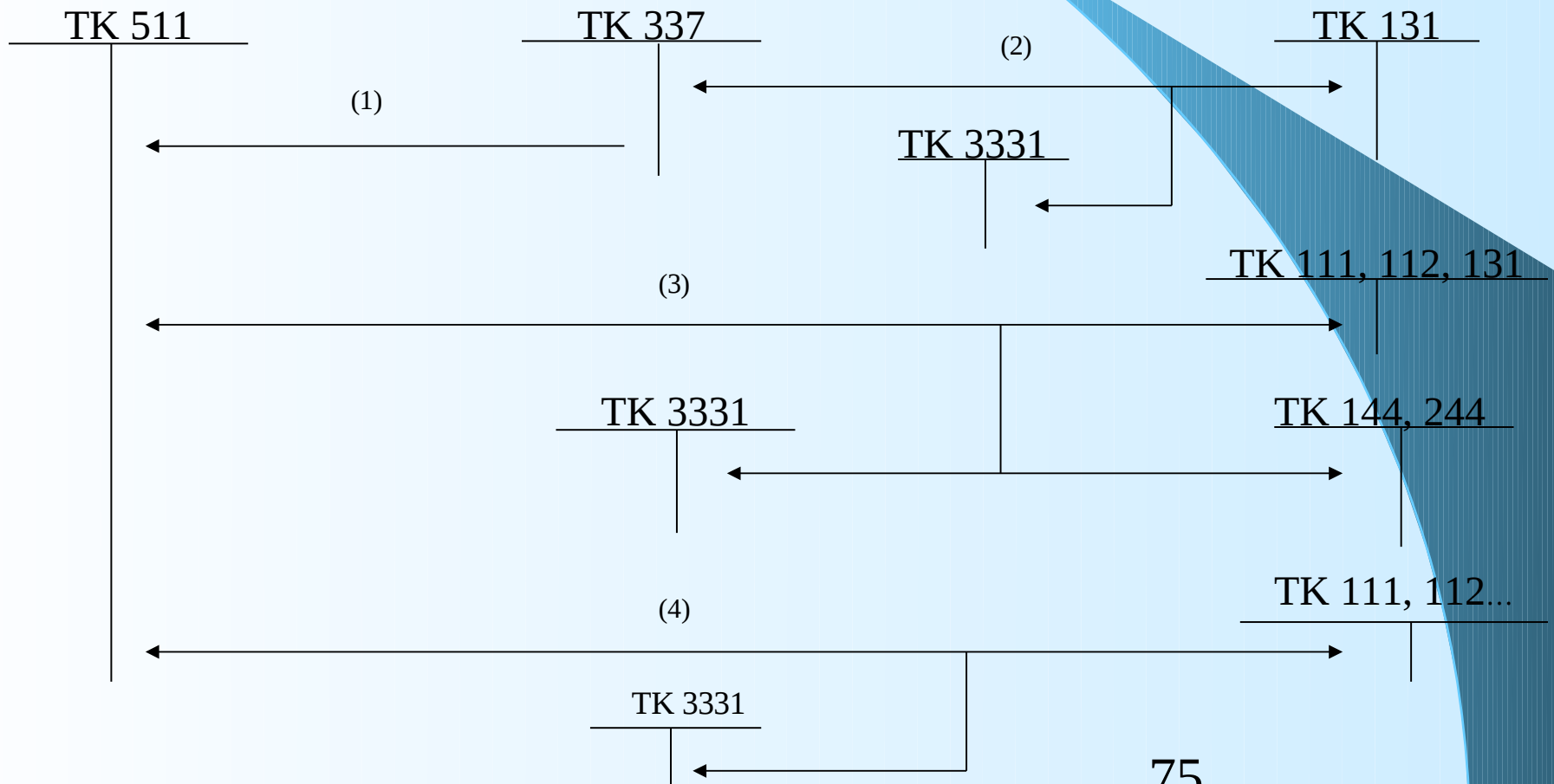

CHƯƠNG 2

KẾ TOÁN CHI PHÍ SẢN XUẤT VÀ TÍNH GIÁ THÀNH SẢN PHẨM TRONG DOANH NGHIỆP XÂY LẮP

Chú thích:

- (1) Xác định doanh thu tương ứng với phần công việc hoàn thành theo tiến độ kế hoạch
- (2) Xác định số tiền phải thu của khách hàng căn cứ vào Hoá đơn được lập theo tiến độ kế hoạch
- (3) Xác định doanh thu trên cơ sở phần công việc đã hoàn thành do khách hàng xác nhận
- (4) Khoản tiền thưởng thu được từ khách hàng

CHƯƠNG 3

KẾ TOÁN CHI PHÍ SẢN XUẤT VÀ TÍNH GIÁ THÀNH SẢN PHẨM TRONG DOANH NGHIỆP SẢN XUẤT NÔNG NGHIỆP

- Đặc điểm sản xuất nông nghiệp
 - Sản xuất nông nghiệp bao gồm:
 - ▶ 3 hoạt động chính: trồng trọt, chăn nuôi và chế biến
 - ▶ các hoạt động phụ: sản xuất phân bón, vận tải, cày kéo...
 - Ruộng đất là tư liệu sản xuất chủ yếu và đặc biệt không thay thế được
 - Sản phẩm có khả năng tái sản xuất tự nhiên

CHƯƠNG 3

KẾ TOÁN CHI PHÍ SẢN XUẤT VÀ TÍNH GIÁ THÀNH SẢN PHẨM TRONG DOANH NGHIỆP SẢN XUẤT NÔNG NGHIỆP

- Đối tượng sản xuất là những cơ thể sống
 - kỳ tính giá thành sản phẩm trong nông nghiệp thường là cuối vụ hoặc cuối năm
- Tổ chức quản lý sản xuất thường bao gồm: bộ phận quản lý chung toàn doanh nghiệp và đội (phân xưởng sản xuất)
 - Khi thực hiện cơ chế khoán, người lao động có thể nhận khoán theo đội hoặc nhận khoán trực tiếp với doanh nghiệp

CHƯƠNG 3

KẾ TOÁN CHI PHÍ SẢN XUẤT VÀ TÍNH GIÁ THÀNH SẢN PHẨM TRONG DOANH NGHIỆP SẢN XUẤT NÔNG NGHIỆP

- Kế toán tính giá thành hoạt động sản xuất phân hữu cơ

	Chi phí sản xuất dẫn nhập trực chuyển sang	Chi phí sản xuất phân sinh trong kỳ	Chi phí sản xuất dẫn nhập chuyển từ sau
Giá thành 1 táu phân hoa	=	+	-
	$\frac{\text{Khấu hao máy móc} + \text{Thu nhập trong kỳ}}{\text{Số lượng phân hoa}}$		
<u>TK 621, 622, 627</u> (Phân hữu cơ)	<u>TK 154- SX</u> phân hữu cơ	<u>TK 621 –</u> SX trồng trọt	
(1)	(2)		
→	→	79 →	

CHƯƠNG 3

KẾ TOÁN CHI PHÍ SẢN XUẤT VÀ TÍNH GIÁ THÀNH SẢN PHẨM TRONG DOANH NGHIỆP SẢN XUẤT NÔNG NGHIỆP

- Kế toán tính giá thành công việc cày kéo

Giá thành
1 ha tiêu chuẩn

=

Toàn bộ chi phí đã thực hiện công việc cày kéo
Khẩu tiêu chuẩn của công việc cày kéo

TK 621, 622, 627
(SX cày kéo)

TK 154-
SX cày kéo

TK 627 –
SX trồng trọt

(1)

(2)

80

CHƯƠNG 3

KẾ TOÁN CHI PHÍ SẢN XUẤT VÀ TÍNH GIÁ THÀNH SẢN PHẨM TRONG DOANH NGHIỆP SẢN XUẤT NÔNG NGHIỆP

- Kế toán tính giá thành hoạt động vận tải

$$\text{Giá thành 1 sản phẩm} = \frac{\text{Tổng chi phí sản xuất vận tải}}{\text{Số lượng sản phẩm vận tải}}$$

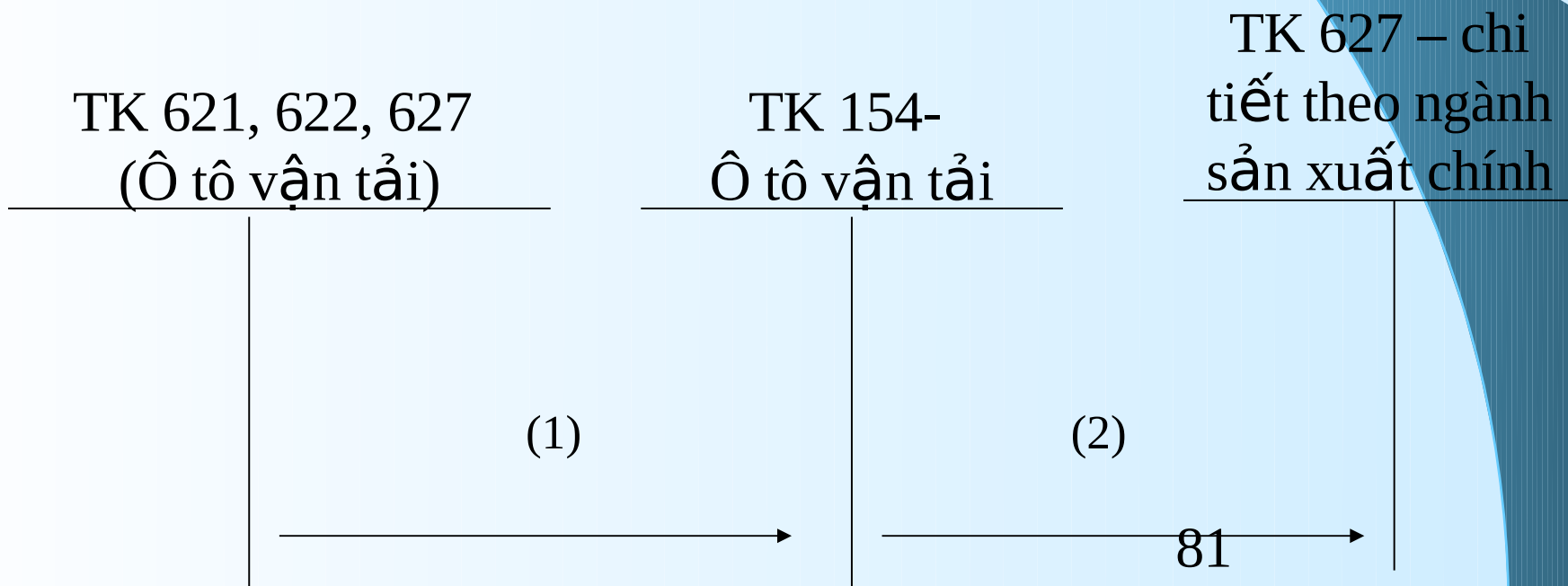

CHƯƠNG 3

KẾ TOÁN CHI PHÍ SẢN XUẤT VÀ TÍNH GIÁ THÀNH SẢN PHẨM TRONG DOANH NGHIỆP SẢN XUẤT NÔNG NGHIỆP

- Kế toán chi phí sản xuất và tính giá thành sản phẩm của ngành trồng trọt
 - Đặc điểm chi phí sản xuất và giá thành sản phẩm của ngành trồng trọt
 - Sản xuất trồng trọt có chu kỳ sản xuất dài, có tính thời vụ
 - Nếu căn cứ vào thời gian canh tác có thể chia thành 3 loại cây trồng chính: cây ngắn ngày, cây rộng 1 lần thu hoạch nhiều lần, cây lâu năm
 - Đối tượng tập hợp chi phí sản xuất và tính giá thành có thể là từng loại cây trồng hoặc từng nhóm cây trồng

CHƯƠNG 3

KẾ TOÁN CHI PHÍ SẢN XUẤT VÀ TÍNH GIÁ THÀNH SẢN PHẨM TRONG DOANH NGHIỆP SẢN XUẤT NÔNG NGHIỆP

- **Hạch toán chi phí sản xuất và tính giá thành sản phẩm cây ngắn ngày**

$$\begin{array}{l}
 \text{Chi phí} \\
 \text{sản xuất} \\
 \text{chuyển sang} \\
 \text{năm sau}
 \end{array}
 = \frac{
 \begin{array}{l}
 \text{Chi phí} \\
 \text{năm trước} \\
 \text{chuyển sang} \\
 \text{Tổng chi phí} \\
 \text{thu hoạch} \\
 \text{chuyển sang} \\
 \text{năm sau}
 \end{array}
 + \begin{array}{l}
 \text{Chi phí} \\
 \text{sản xuất} \\
 \text{phát sinh} \\
 \text{trong năm} \\
 \text{thu hoạch} \\
 \text{chuyển sang} \\
 \text{năm sau}
 \end{array}
 - \begin{array}{l}
 \text{Chi phí} \\
 \text{thu hoạch} \\
 \text{trong năm} \\
 \text{chuyển sang} \\
 \text{năm sau}
 \end{array}
 }{
 \begin{array}{l}
 \text{Diện tích} \\
 \text{thu hoạch} \\
 \text{chuyển sang} \\
 \text{năm sau}
 \end{array}
 \times \begin{array}{l}
 \text{Diện tích} \\
 \text{thu hoạch} \\
 \text{trong năm} \\
 \text{vai}
 \end{array}
 }$$

CHƯƠNG 3

KẾ TOÁN CHI PHÍ SẢN XUẤT VÀ TÍNH GIÁ THÀNH SẢN PHẨM TRONG DOANH NGHIỆP SẢN XUẤT NÔNG NGHIỆP

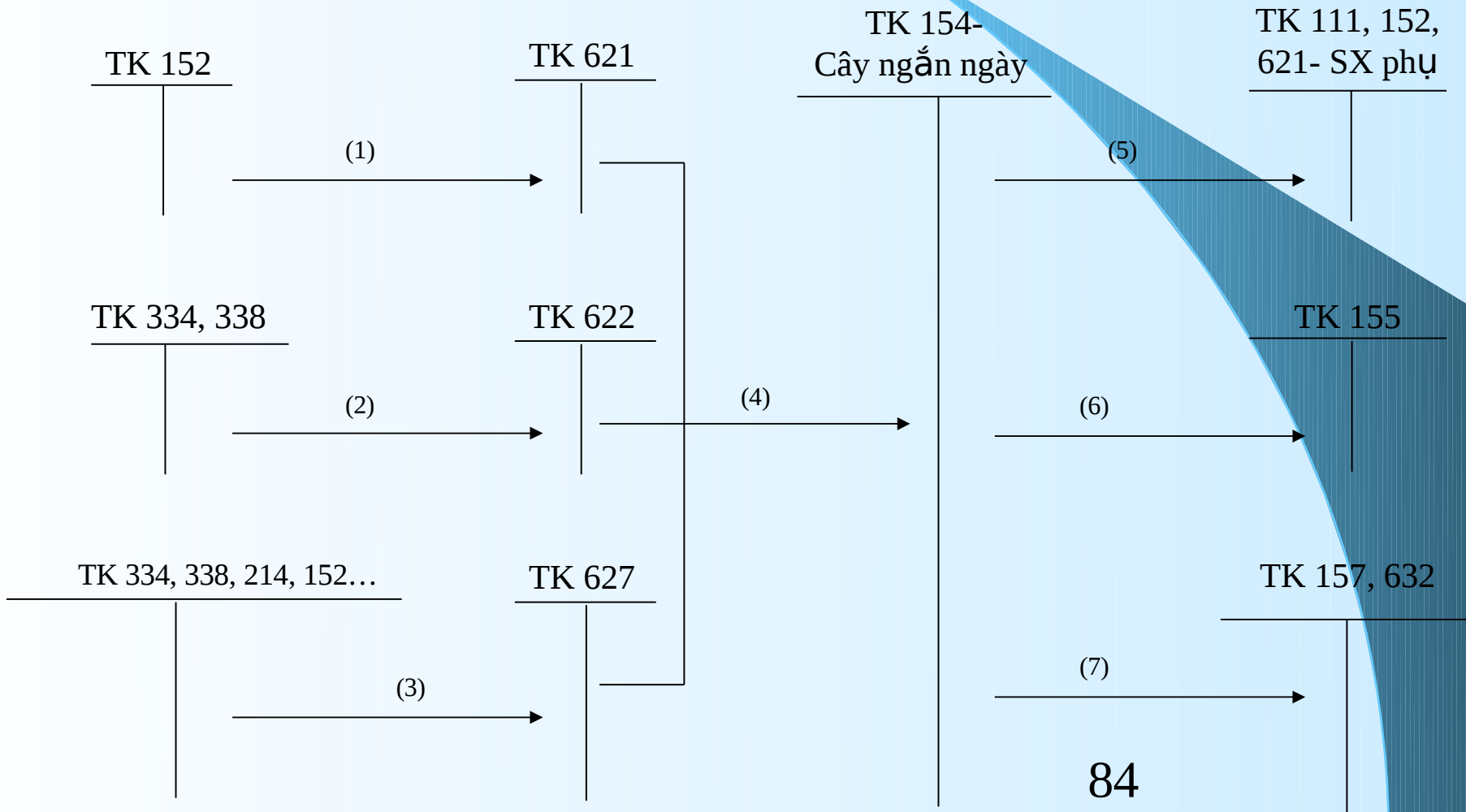

CHƯƠNG 3

KẾ TOÁN CHI PHÍ SẢN XUẤT VÀ TÍNH GIÁ THÀNH SẢN PHẨM TRONG DOANH NGHIỆP SẢN XUẤT NÔNG NGHIỆP

Chú thích:

- (1) Tập hợp chi phí nguyên vật liệu trực tiếp
- (2) Tập hợp chi phí nhân công trực tiếp
- (3) Tập hợp chi phí sản xuất chung
- (4) Kết chuyển chi phí sản xuất phát sinh trong kỳ
- (5) Giá trị sản phẩm phụ
- (6) Giá thành sản phẩm nhập kho
- (7) Giá thành sản phẩm gửi bán hoặc chuyển bán ngay

CHƯƠNG 3

KẾ TOÁN CHI PHÍ SẢN XUẤT VÀ TÍNH GIÁ THÀNH SẢN PHẨM TRONG DOANH NGHIỆP SẢN XUẤT NÔNG NGHIỆP

- **Hạch toán chi phí sản xuất và tính giá thành sản phẩm cây trồng 1 lần thu hoạch nhiều lần**

$$\text{Mức phân bổ chi phí} = \frac{\text{Chi phí mà đầu gieo trồng phải sinh}}{\text{Số vụ thu hoạch đầu (trong năm)}}$$

CHƯƠNG 3

KẾ TOÁN CHI PHÍ SẢN XUẤT VÀ TÍNH GIÁ THÀNH SẢN PHẨM TRONG DOANH NGHIỆP SẢN XUẤT NÔNG NGHIỆP

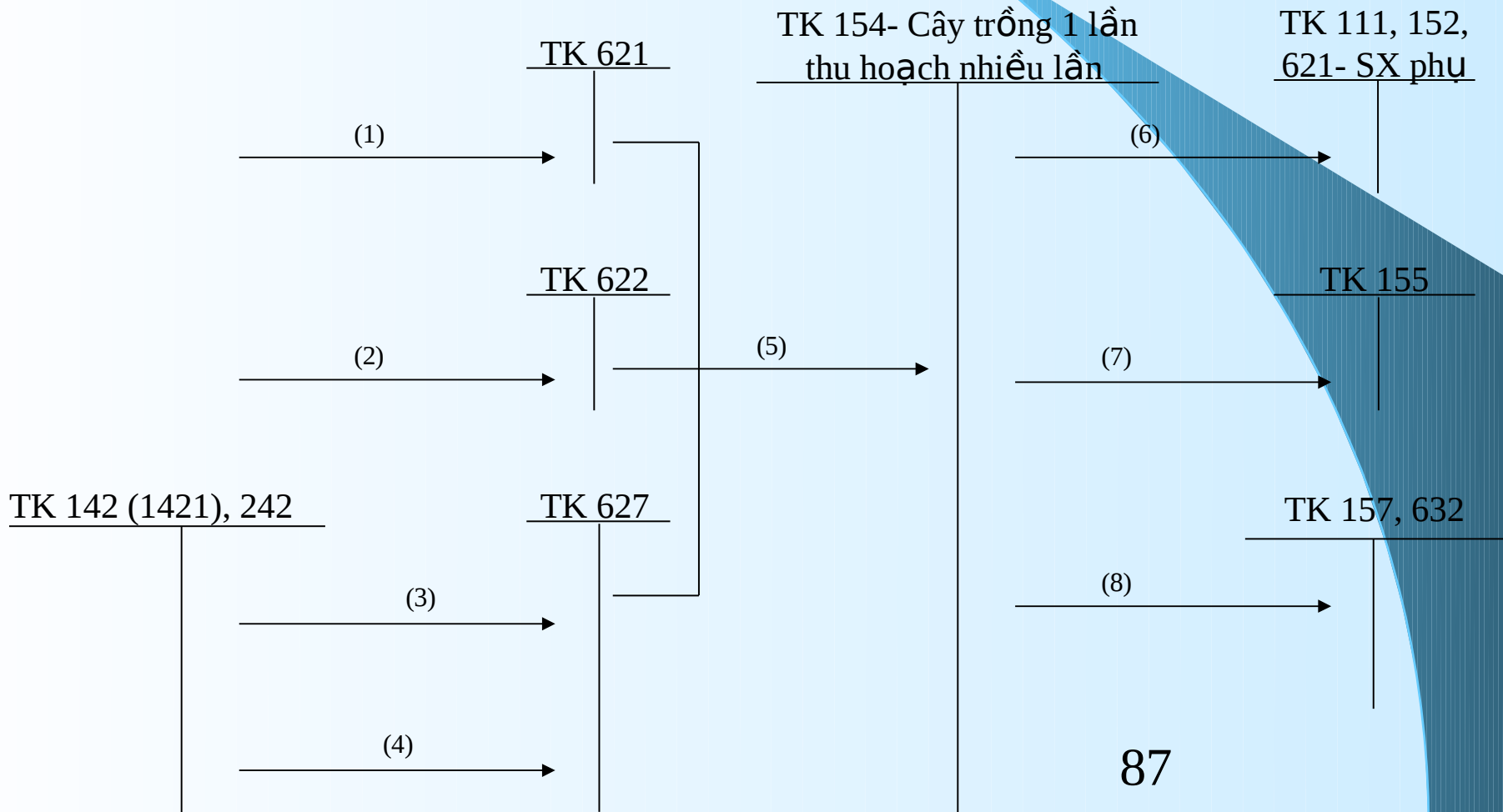

CHƯƠNG 3

KẾ TOÁN CHI PHÍ SẢN XUẤT VÀ TÍNH GIÁ THÀNH SẢN PHẨM TRONG DOANH NGHIỆP SẢN XUẤT NÔNG NGHIỆP

Chú thích:

- (1) Tập hợp chi phí nguyên vật liệu trực tiếp (giai đoạn chăm sóc và thu hoạch)
- (2) Tập hợp chi phí nhân công trực tiếp (giai đoạn chăm sóc và thu hoạch)
- (3) Phân bổ chi phí làm đất và gieo trồng
- (4) Tập hợp các khoản chi phí sản xuất chung khác
- (5) Kết chuyển chi phí sản xuất phát sinh trong kỳ
- (6) Giá trị sản phẩm phụ
- (7) Giá thành sản phẩm nhập kho
- (8) Giá thành sản phẩm gửi bán hoặc chuyển bán ngay

CHƯƠNG 3

KẾ TOÁN CHI PHÍ SẢN XUẤT VÀ TÍNH GIÁ THÀNH SẢN PHẨM TRONG DOANH NGHIỆP SẢN XUẤT NÔNG NGHIỆP

- **Hạch toán chi phí sản xuất và tính giá thành sản phẩm cây lâu năm**

$$\begin{aligned}
 &\text{Chi phí sản xuất chuyển sang năm sau} \\
 &= \frac{\text{Chi phí sản xuất năm tài khoản chuyển sang năm sau} + \text{Chi phí hàm sốic phát sinh trong năm}}{\text{Sản lượng thu hoạch trong năm}} \times \frac{\text{Sản lượng kế toán thu hoạch năm sau}}{\text{Sản lượng thu hoạch năm sau}}
 \end{aligned}$$

CHƯƠNG 3

KẾ TOÁN CHI PHÍ SẢN XUẤT VÀ TÍNH GIÁ THÀNH SẢN PHẨM TRONG DOANH NGHIỆP SẢN XUẤT NÔNG NGHIỆP

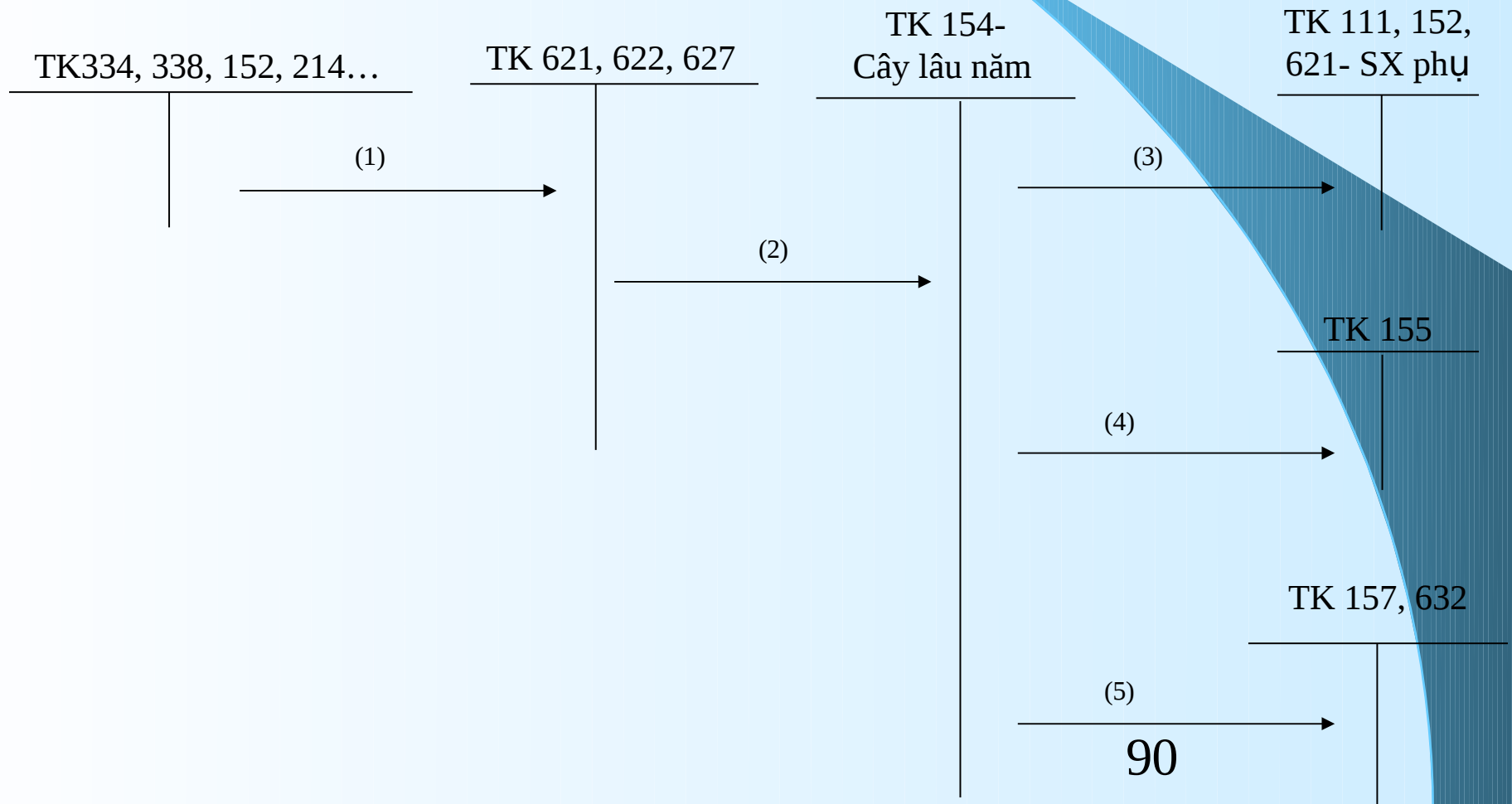

CHƯƠNG 3

KẾ TOÁN CHI PHÍ SẢN XUẤT VÀ TÍNH GIÁ THÀNH SẢN PHẨM TRONG DOANH NGHIỆP SẢN XUẤT NÔNG NGHIỆP

- Kế toán chi phí sản xuất và tính giá thành sản phẩm của ngành chăn nuôi
 - Đặc điểm sản xuất của ngành chăn nuôi
 - Trong chăn nuôi có thể chỉ thực hiện chăn nuôi tập trung hoặc kết hợp với chăn thả
 - Sản xuất chăn nuôi có chu kỳ sản xuất dài, phụ thuộc vào đặc điểm sinh học của vật nuôi và điều kiện tự nhiên
 - Căn cứ vào mục đích cho sản phẩm có thể chia các loại vật nuôi thành: SV chăn nuôi lấy sữa, lấy con, lấy thịt, lấy các loại sản phẩm khác...

CHƯƠNG 3

KẾ TOÁN CHI PHÍ SẢN XUẤT VÀ TÍNH GIÁ THÀNH SẢN PHẨM TRONG DOANH NGHIỆP SẢN XUẤT NÔNG NGHIỆP

- Kế toán chăn nuôi súc vật sinh sản

	Chi phí chăn nuôi	Toàn bộ chi phí	Chi phí chăn nuôi	Giá trị
Giá thành 1kg sữa tươi	đang năm trước + chuyển sang	chăn nuôi sinh- trong năm	đang chuyển năm sau	sản phẩm
=	Tổng chi phí sản xuất trong năm			phân
tính ra				đầu

Giá thành 1 con	=	Trong năm	x	Giá thành 1kg
sữa tươi tính ra		có 1kg sữa tươi		sữa tươi tính ra

CHƯƠNG 3

KẾ TOÁN CHI PHÍ SẢN XUẤT VÀ TÍNH GIÁ THÀNH SẢN PHẨM TRONG DOANH NGHIỆP SẢN XUẤT NÔNG NGHIỆP

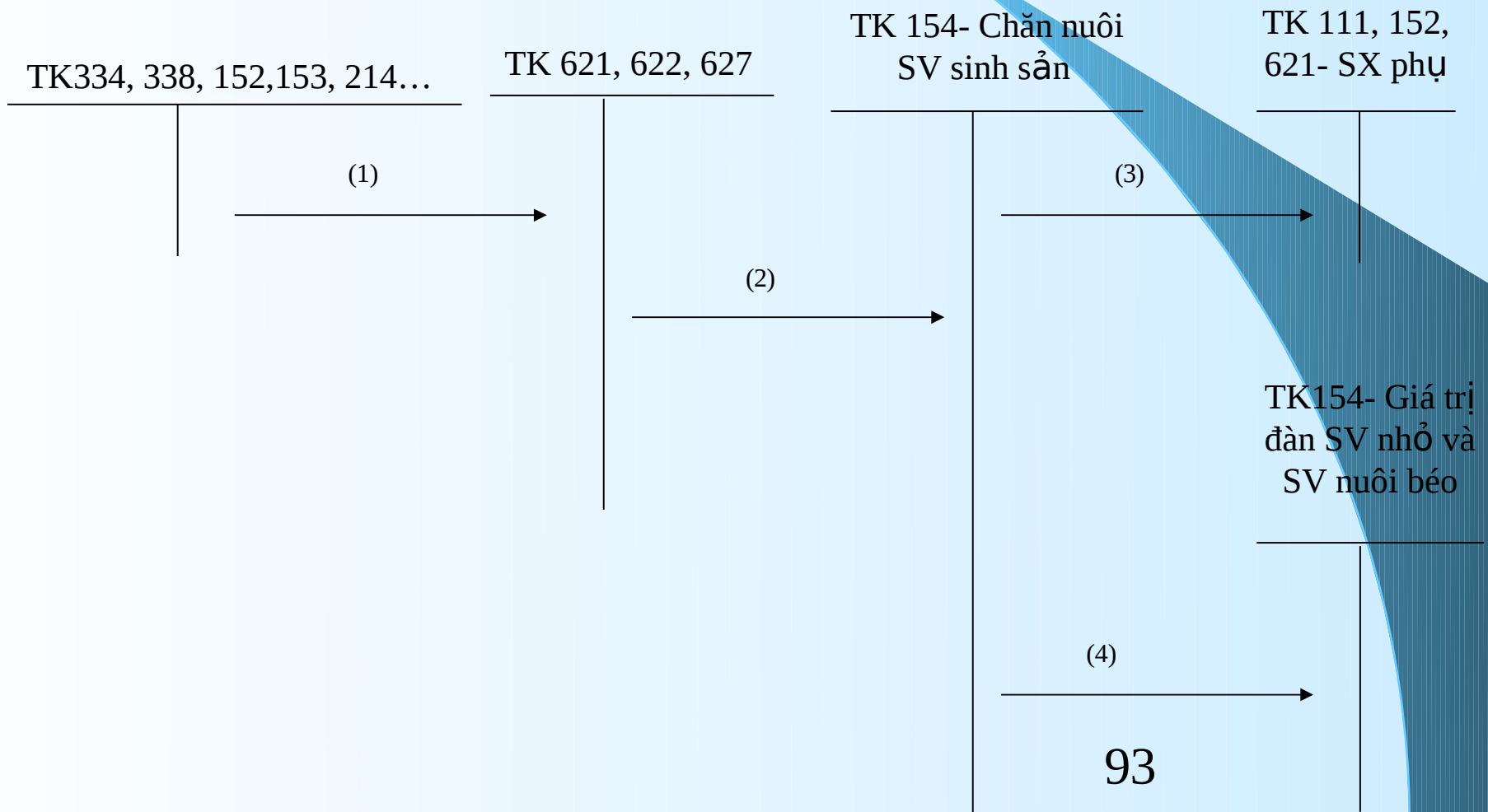

CHƯƠNG 3

KẾ TOÁN CHI PHÍ SẢN XUẤT VÀ TÍNH GIÁ THÀNH SẢN PHẨM TRONG DOANH NGHIỆP SẢN XUẤT NÔNG NGHIỆP

- Kế toán chăn nuôi súc vật lấy sữa

$$\text{Giá thành 1 kg sữa tươi} = \frac{\text{Chi phí chăn nuôi phát sinh trong năm} - \text{Giá trị sản phẩm thu được}}{\text{Trung bình số lượng sữa thu được}}$$

(Nếu chỉ có sữa tươi là sản phẩm chính)

Chi phí chăn nuôi Toàn bộ chi phí Chi phí chăn nuôi Giá trị
dẫn dắt trong năm trước + chăn nuôi phát sinh - dẫn dắt chuyển - sản phẩm

$$\text{Giá thành 1 kg sữa tươi} = \frac{\text{chuyển sang trong năm} + \text{trong năm} - \text{năm sau}}{\text{Trung bình số lượng sữa thu được} + \text{Trung bình số lượng sữa thu được chuyển sang SV con}}$$

$$\text{Giá thành 1 kg sữa tươi} = \frac{\text{Trung bình số lượng sữa thu được}}{\text{Hỗ trợ}} \times \text{Giá thành 1 kg sữa tươi}$$

CHƯƠNG 3

KẾ TOÁN CHI PHÍ SẢN XUẤT VÀ TÍNH GIÁ THÀNH SẢN PHẨM TRONG DOANH NGHIỆP SẢN XUẤT NÔNG NGHIỆP

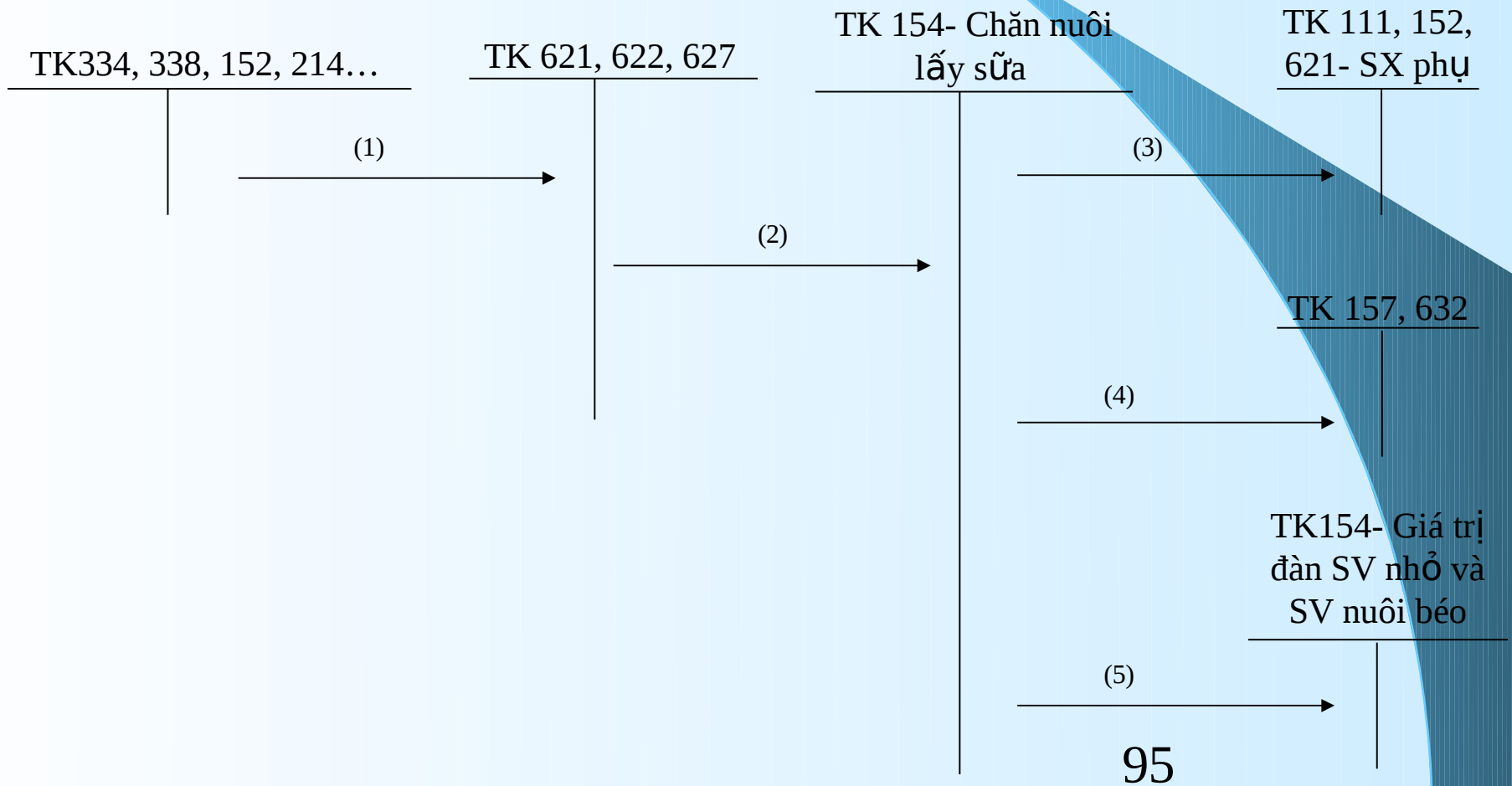

CHƯƠNG 3

KẾ TOÁN CHI PHÍ SẢN XUẤT VÀ TÍNH GIÁ THÀNH SẢN PHẨM TRONG DOANH NGHIỆP SẢN XUẤT NÔNG NGHIỆP

- Kế toán chăn nuôi súc vật lấy thịt

	Troüngbeäür hảicuía	Troüngbeäüng hảicuía	Troüngbeäüng cuía	Troüngbeäür hảicuía
Troüngbeäür thếtàng trongkyì	=	+ säüoncoi vaìcuäükỳì	- xuáútbaivai chuyãonair(ra)	- muavaiochuyãe taairkhaiovaio vaìcääökyì

Giáthành1kg
thếtàng = $\frac{\text{Toàn bản chi phí chăn nuôi phát sinh trong năm} - \text{Giá trị sản phẩm thu được}}{\text{Troüngbeäüngthếtàngthuãaũtrongkyì}}$

CHƯƠNG 3

KẾ TOÁN CHI PHÍ SẢN XUẤT VÀ TÍNH GIÁ THÀNH SẢN PHẨM TRONG DOANH NGHIỆP SẢN XUẤT NÔNG NGHIỆP

Tổng giá trị chi phí sản xuất trong kỳ = Tổng giá trị chi phí sản xuất dở dang đầu kỳ + Tổng giá trị chi phí sản xuất dở dang cuối kỳ (kháng kiến SV bổ sung)

Giá thành 1kg thịt hải = $\frac{\text{Giá trị SV dở dang đầu kỳ} + \text{Giá trị SV dở dang cuối kỳ} + \text{Tổng giá trị chi phí sản xuất trong kỳ}}{\text{Giá trị sản phẩm thu được}}$

CHƯƠNG 3

KẾ TOÁN CHI PHÍ SẢN XUẤT VÀ TÍNH GIÁ THÀNH SẢN PHẨM TRONG DOANH NGHIỆP SẢN XUẤT NÔNG NGHIỆP

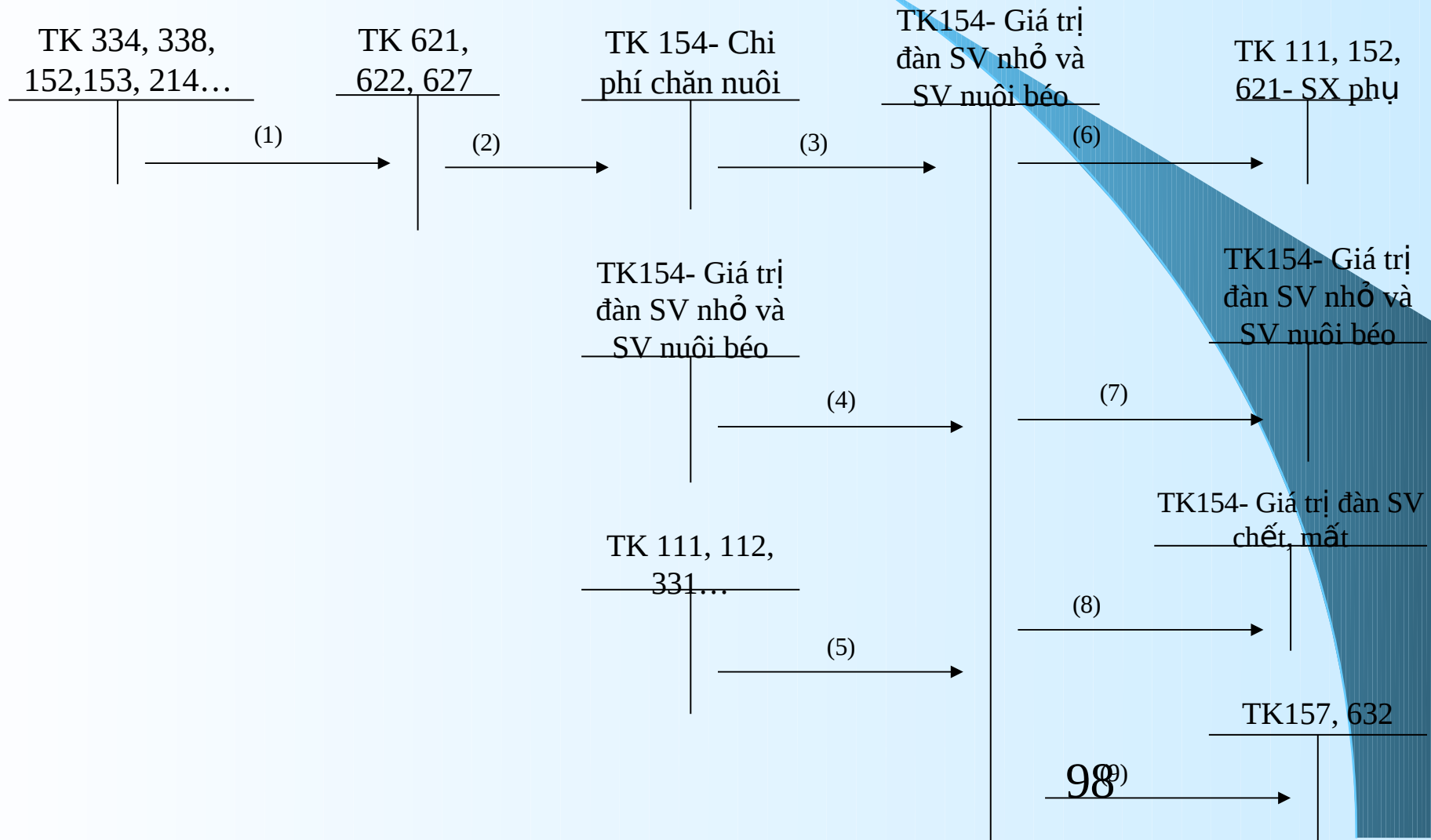

CHƯƠNG 3

KẾ TOÁN CHI PHÍ SẢN XUẤT VÀ TÍNH GIÁ THÀNH SẢN PHẨM TRONG DOANH NGHIỆP SẢN XUẤT NÔNG NGHIỆP

Chú thích:

- (1) Tập hợp chi phí chăn nuôi phát sinh
- (2) Kết chuyển chi phí phát sinh trong kỳ
- (3) Giá thành trọng lượng thịt tăng
- (4) Giá trị của đàn khác nhập vào
- (5) Giá trị của đàn súc vật mua thêm vào
- (6) Giá trị sản phẩm phụ
- (7) Giá trị của số súc vật chuyển sang đàn khác (giá thành hơi)
- (8) Trị giá của số súc vật bị chết, mất
- (9) Giá thành trọng lượng thịt hơi đem tiêu thụ

CHƯƠNG 3

KẾ TOÁN CHI PHÍ SẢN XUẤT VÀ TÍNH GIÁ THÀNH SẢN PHẨM TRONG DOANH NGHIỆP SẢN XUẤT NÔNG NGHIỆP

- Kế toán chăn nuôi gia cầm

$$\text{Giá thành 100 quả trứng (hay 100 quả trứng)} = \frac{\text{Chi phí chăn nuôi - Giá trị sản phẩm thu được (tính theo sản phẩm)}}{\text{Số trứng}}$$

	Chi phí sản xuất	+	Chi phí sản xuất	-	Chi phí sản xuất	-	Giá trị
Giá thành 1 gia cầm con (sau 24 ngày)	dẫn dụ		phấn		dẫn dụ		sinh phẩm
	trẻ		trong		chuyển		phụ
	chuyển		ky		ky		thu
	đến		đến		đến		đến
	đến		đến		đến		đến

$$\text{Giá thành 1 gia cầm con (sau 24 ngày)} = \frac{\text{Chi phí sản xuất - Giá trị sản phẩm thu được (tính theo sản phẩm)}}{\text{Số trứng}}$$

CHƯƠNG 3

KẾ TOÁN CHI PHÍ SẢN XUẤT VÀ TÍNH GIÁ THÀNH SẢN PHẨM TRONG DOANH NGHIỆP SẢN XUẤT NÔNG NGHIỆP

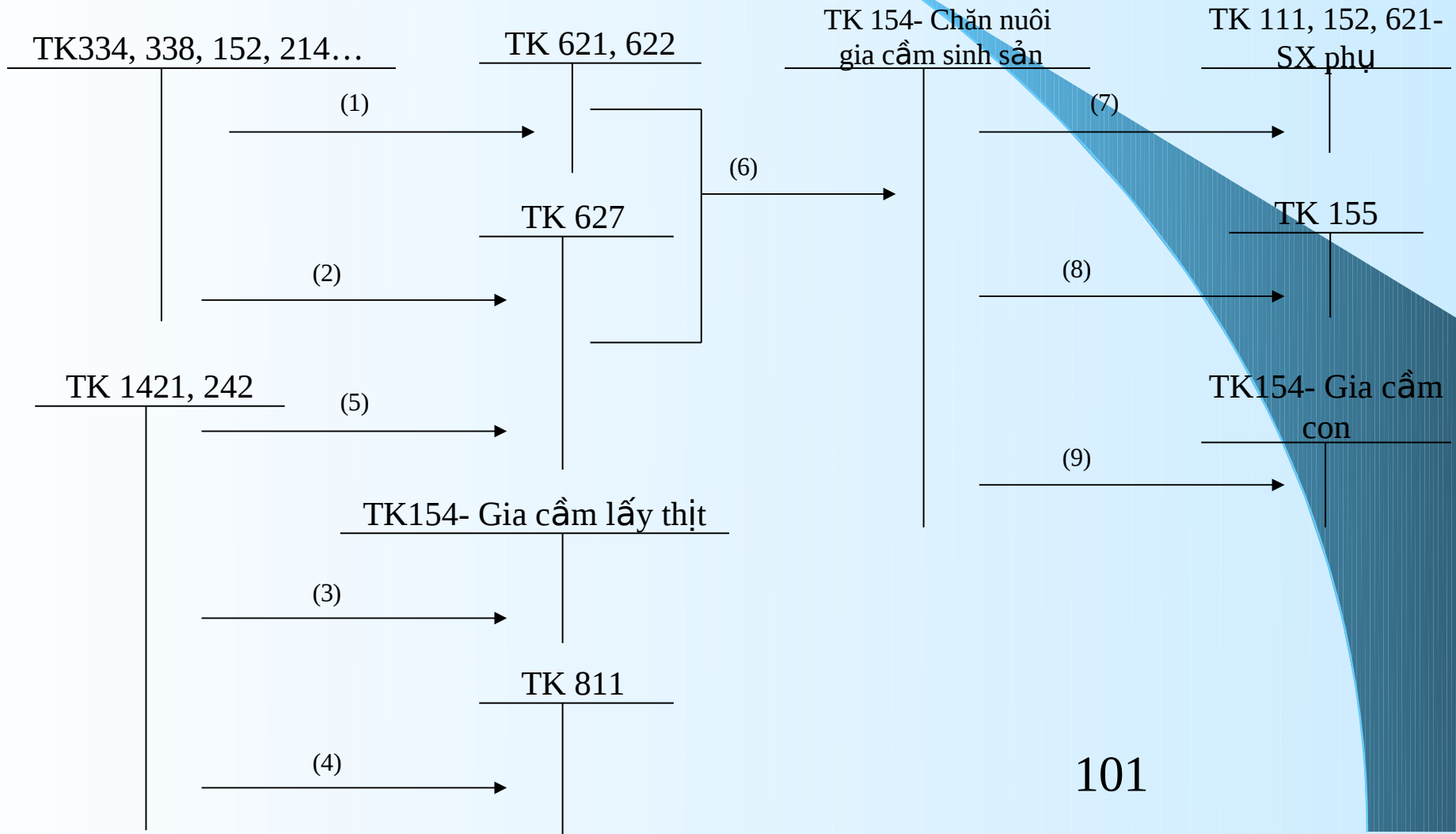

CHƯƠNG 3

KẾ TOÁN CHI PHÍ SẢN XUẤT VÀ TÍNH GIÁ THÀNH SẢN PHẨM TRONG DOANH NGHIỆP SẢN XUẤT NÔNG NGHIỆP

Chú thích:

- (1) Tập hợp chi phí nguyên vật liệu trực tiếp và chi phí nhân công trực tiếp phát sinh
- (2) Tập hợp chi phí sản xuất chung
- (3) Giá trị đào thải của đàn gia cầm sinh sản
- (4) Giá trị số gia cầm sinh sản chết, mất
- (5) Phân bổ giá trị gốc của đàn gia cầm sinh sản
- (6) Kết chuyển chi phí phát sinh trong kỳ
- (7) Giá trị sản phẩm phụ
- (8) Giá thành trứng
- (9) Giá thành gia cầm con

CHƯƠNG 3

KẾ TOÁN CHI PHÍ SẢN XUẤT VÀ TÍNH GIÁ THÀNH SẢN PHẨM TRONG DOANH NGHIỆP SẢN XUẤT NÔNG NGHIỆP

- Kế toán tính giá thành sản phẩm của ngành chế biến

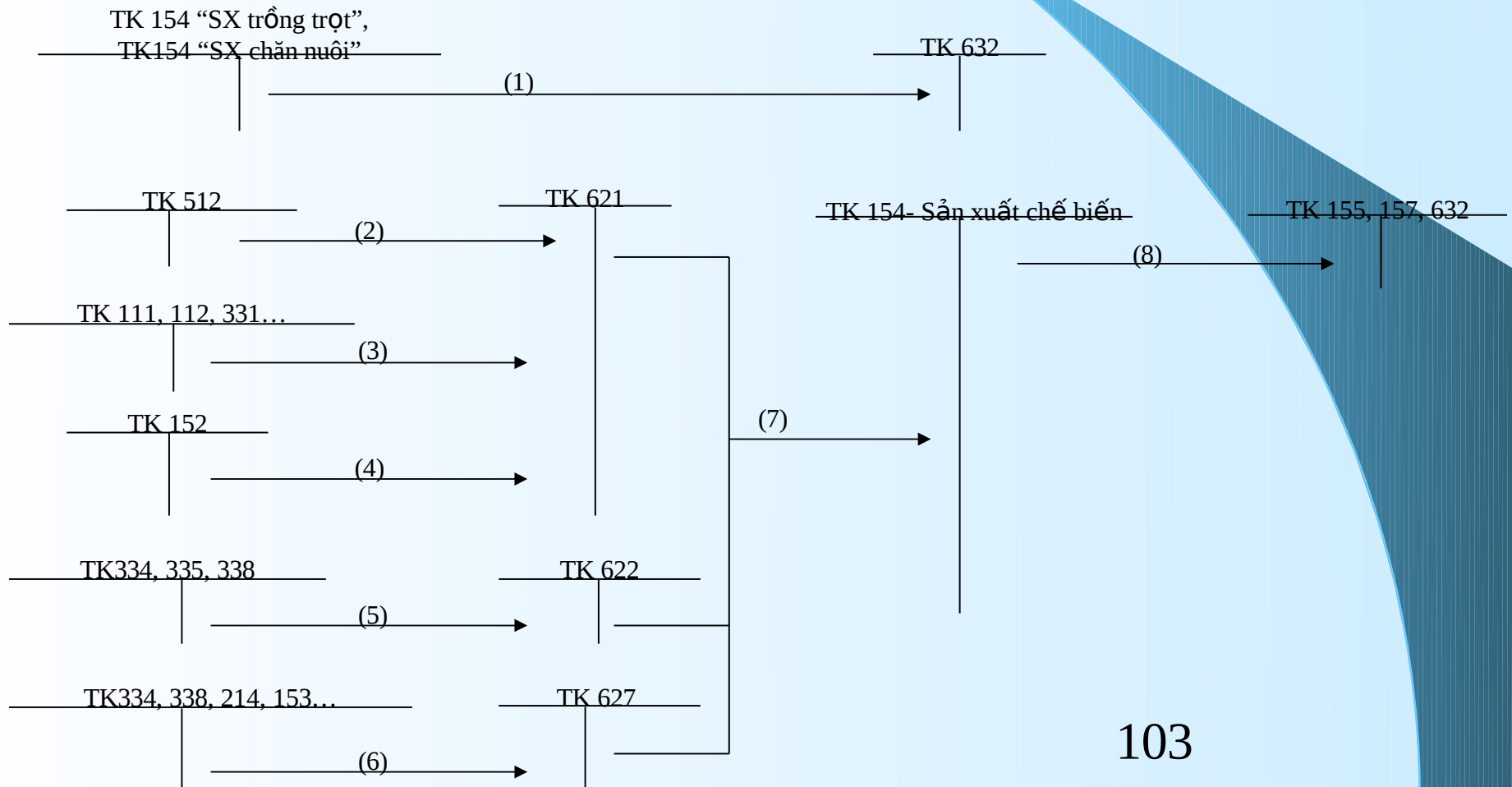

CHƯƠNG 3

KẾ TOÁN CHI PHÍ SẢN XUẤT VÀ TÍNH GIÁ THÀNH SẢN PHẨM TRONG DOANH NGHIỆP SẢN XUẤT NÔNG NGHIỆP

Chú thích:

- (1) Giá vốn sản phẩm ngành trồng trọt và chăn nuôi cung cấp cho ngành chế biến
- (2) Giá thành tiêu thụ nội bộ của sản phẩm trồng trọt, chăn nuôi đưa vào chế biến
- (3) Nguyên vật liệu mua từ bên ngoài (từ các hộ sản xuất cá thể, từ kinh tế phụ của cán bộ công nhân viên cũng như của các doanh nghiệp sản xuất nông nghiệp khác)
- (4) Giá trị nguyên vật liệu xuất kho đưa vào chế biến
- (5) Tập hợp chi phí nhân công trực tiếp
- (6) Tập hợp chi phí sản xuất chung
- (7) Kết chuyển chi phí sản xuất phát sinh trong kỳ
- (8) Giá thành sản phẩm ngành chế biến

CHƯƠNG 4

KẾ TOÁN CÔNG TY CỔ PHẦN

- Đặc điểm kinh tế - pháp lý của công ty cổ phần
 - Công ty cổ phần là doanh nghiệp mà trong đó thành viên mua cổ phần được hưởng lợi nhuận và chịu trách nhiệm về các khoản nợ của doanh nghiệp trong phạm vi số vốn đã cam kết góp vào công ty.
 - Vốn điều lệ được chia thành nhiều phần bằng nhau gọi là cổ phần và được thể hiện dưới hình thức chứng khoán gọi là cổ phiếu

CHƯƠNG 4

KẾ TOÁN CÔNG TY CỔ PHẦN

- Cơ cấu tổ chức của công ty cổ phần bao gồm:
 - Đại hội đồng cổ đông
 - Hội đồng quản trị
 - Giám đốc (Tổng giám đốc)
 - Ban kiểm soát (nếu công ty cổ phần có từ 12 cổ đông trở lên)

CHƯƠNG 4

KẾ TOÁN CÔNG TY CỔ PHẦN

- Kế toán một số nghiệp vụ cơ bản trong công ty cổ phần
 - Kế toán góp vốn thành lập công ty
 - Kế toán tăng, giảm vốn điều lệ
 - Kế toán phát hành và chuyển đổi trái phiếu
 - Kế toán chi trả cổ tức cho cổ đông
 - Kế toán tổ chức lại và giải thể công ty

CHƯƠNG 4

KẾ TOÁN CÔNG TY CỔ PHẦN

- Kế toán góp vốn thành lập công ty
 - Tài khoản kế toán sử dụng
TK 411 - Nguồn vốn kinh doanh gồm 3 tài khoản cấp 2:
 - TK 4111 - Vốn góp
 - TK 4112 – Thặng dư vốn
 - TK 4118 - Vốn khác
 - Trình tự hạch toán

CHƯƠNG 4

KẾ TOÁN CÔNG TY CỔ PHẦN

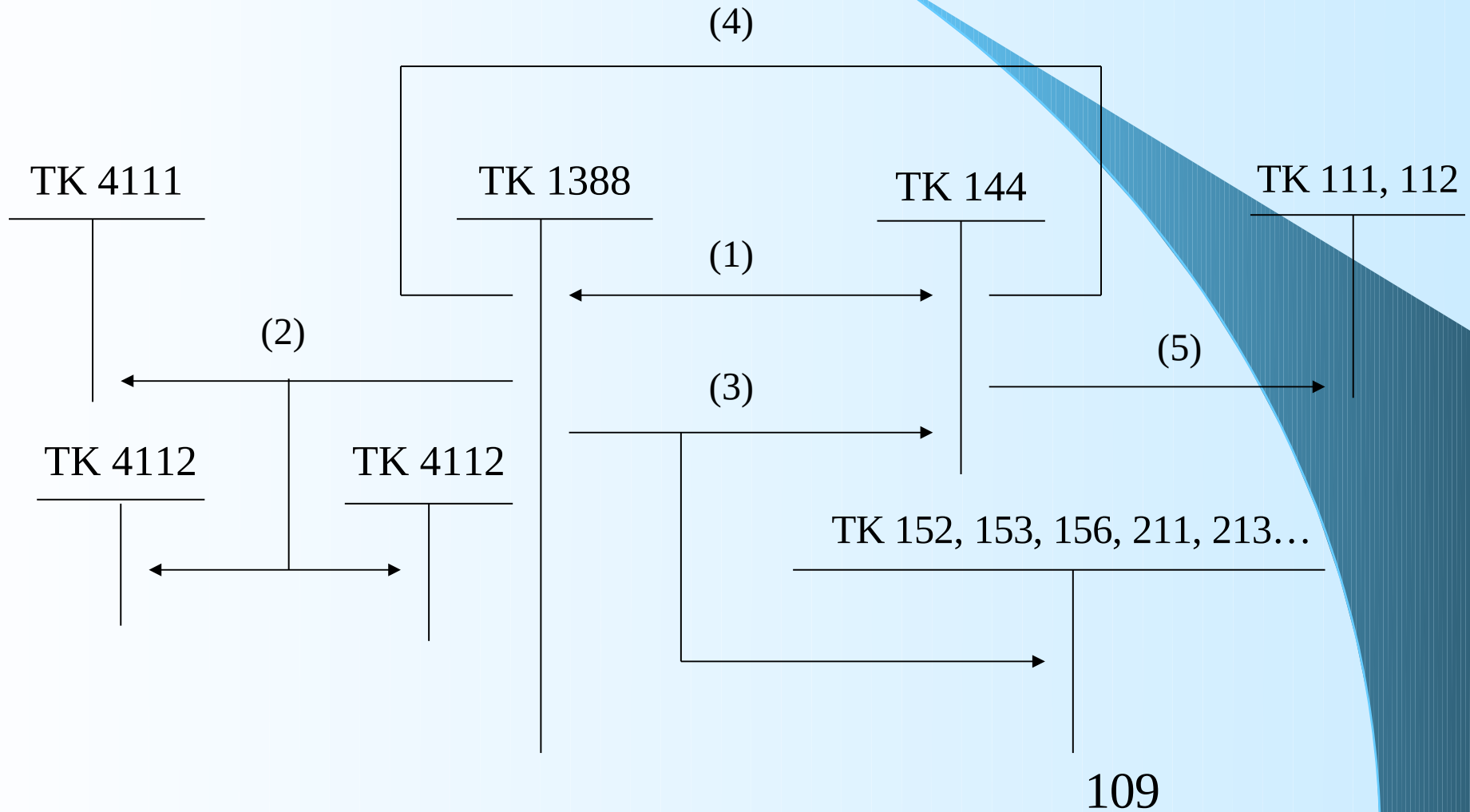

CHƯƠNG 4

KẾ TOÁN CÔNG TY CỔ PHẦN

Chú thích:

- (1) Cổ đông ký quỹ đặt mua cổ phiếu
- (2) Phân phối cổ phần cho cổ đông
- (3) Cổ đông thanh toán bổ sung số tiền mua cổ phiếu còn thiếu
- (4) Hoàn trả lại tiền đặt mua cổ phiếu thừa cho cổ đông
- (5) Chuyển tiền từ tài khoản phong tỏa sang tài khoản thanh toán khi kết thúc đợt phát hành

CHƯƠNG 4

KẾ TOÁN CÔNG TY CỔ PHẦN

- Kế toán tăng, giảm vốn điều lệ
 - Các trường hợp tăng vốn điều lệ
 - Phát hành cổ phiếu mới để huy động vốn
 - Chuyển đổi trái phiếu đã phát hành thành cổ phần
 - Trả cổ tức bằng cổ phiếu
 - Phát hành cổ phiếu mới để thực hiện sáp nhập đơn vị khác vào công ty
 - Kết chuyển nguồn thặng dư vốn để bổ sung vốn điều lệ

CHƯƠNG 4

KẾ TOÁN CÔNG TY CỔ PHẦN

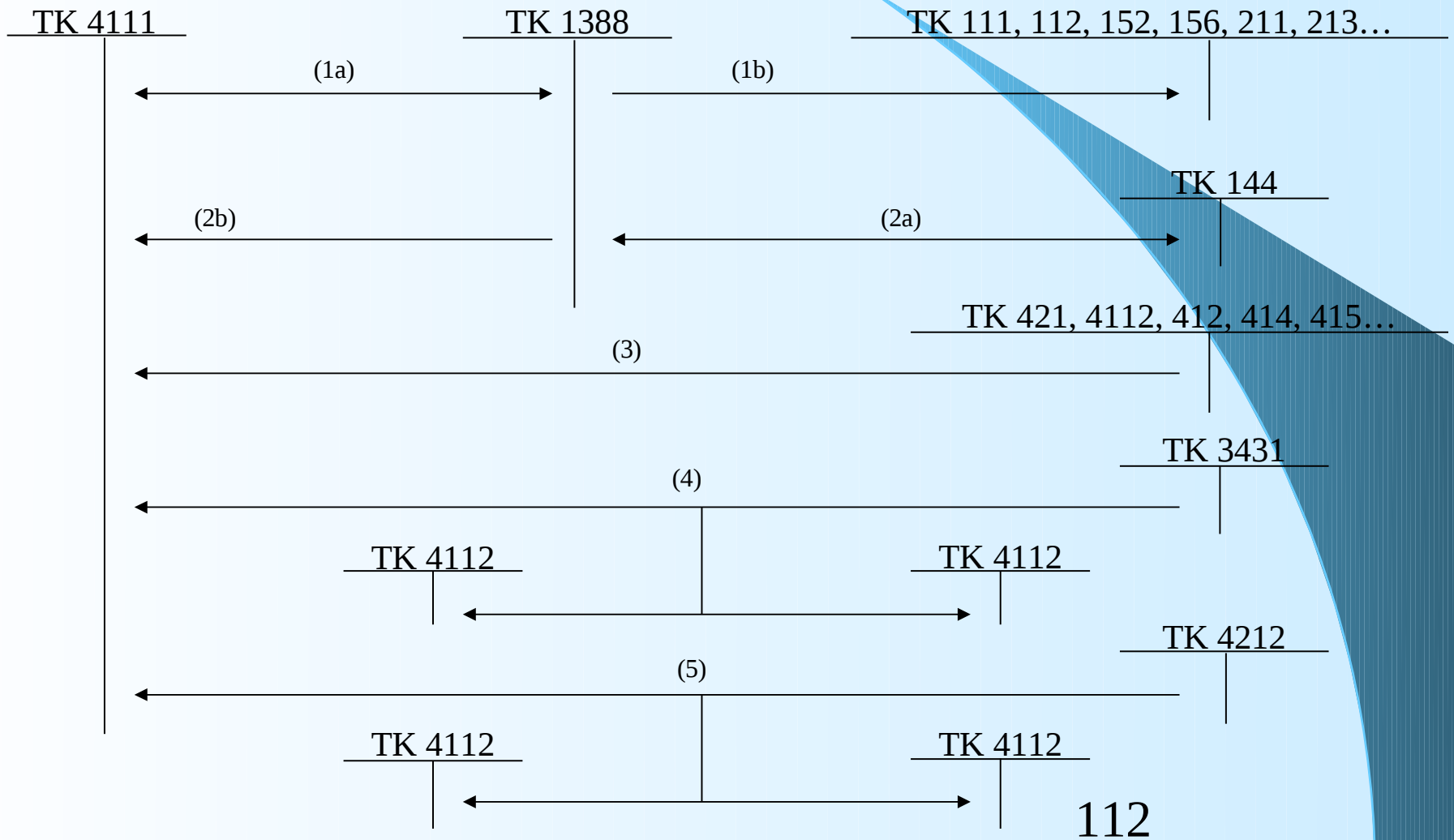

CHƯƠNG 4

KẾ TOÁN CÔNG TY CỔ PHẦN

Chú thích:

(1) Tăng vốn bằng cách gọi thêm vốn góp của cổ đông hiện có

(1a) Số vốn cổ động cam kết góp thêm

(1b) Số vốn cổ đông đã đóng góp

(2) Tăng vốn do phát hành cổ phiếu bổ sung

(2a) Số cổ phần cổ đông đăng ký mua

(2b) Phân phối cổ phần cho cổ đông

(3) Tăng vốn do điều chuyển từ các nguồn vốn chủ sở hữu khác

(4) Chuyển đổi trái phiếu đã phát hành thành cổ phần

(5) Trả cổ tức bằng cổ phiếu

CHƯƠNG 4

KẾ TOÁN CÔNG TY CỔ PHẦN

- Các trường hợp giảm vốn điều lệ
 - ▶ Khi nhu cầu vốn của công ty giảm do thay đổi ngành nghề kinh doanh, tổ chức lại với quy mô nhỏ hơn hoặc bị buộc phải huỷ bỏ cổ phiếu quỹ
 - ▶ Kinh doanh thua lỗ 3 năm liên tiếp và có số lỗ lũy kế bằng 50% vốn của các cổ đông trở lên nhưng chưa mất khả năng thanh toán các khoản nợ đến hạn

CHƯƠNG 4

KẾ TOÁN CÔNG TY CỔ PHẦN

- Các hình thức điều chỉnh giảm vốn điều lệ
 - ▶ Công ty mua và huỷ bỏ một số lượng cổ phiếu quỹ có mệnh giá tương ứng với số vốn dự kiến được điều chỉnh giảm
 - ➔ không phải trả lại tiền cho các cổ đông

CHƯƠNG 4

KẾ TOÁN CÔNG TY CỔ PHẦN

- ▶ Công ty thu hồi và huỷ bỏ một số cổ phiếu của các cổ đông với tổng mệnh giá tương ứng với số vốn điều lệ giảm

$$\frac{\text{Số tiền phải trả cho các cổ đông}}{\text{Số vốn điều lệ giảm}} = \frac{\text{Số tiền phải trả cho các cổ đông}}{\text{Số vốn điều lệ giảm}} \times \frac{\text{Số tiền phải trả cho các cổ đông}}{\text{Số vốn điều lệ giảm}}$$

- Số tiền phải trả cho các cổ đông

$$\frac{\text{Số tiền phải trả cho các cổ đông}}{\text{Số vốn điều lệ giảm}} = \frac{\text{Số tiền phải trả cho các cổ đông}}{\text{Số vốn điều lệ giảm}} \times \text{Số tiền phải trả cho các cổ đông}$$

CHƯƠNG 4

KẾ TOÁN CÔNG TY CỔ PHẦN

- Điều chỉnh giảm mệnh giá cổ phần mà không làm thay đổi số lượng cổ phần

$$\text{Số tiền phải trả} = \text{Số tiền mua} \times \frac{\text{Chênh lệch giữa mệnh giá cũ và mệnh giá mới}}{\text{Mệnh giá cũ}}$$

- Hình thức kết hợp

CHƯƠNG 4

KẾ TOÁN CÔNG TY CỔ PHẦN

- Tài khoản hạch toán cổ phiếu mua lại
TK 419 - Cổ phiếu quỹ
- ➔ Giá trị cổ phiếu quỹ được phản ánh trên tài khoản này theo giá thực tế mua lại
- ➔ Tài khoản này không phản ánh trị giá cổ phiếu mua của các công ty cổ phần khác vì mục đích đầu tư tài chính
- ➔ Trường hợp công ty mua lại cổ phiếu của chính công ty phát hành nhằm mục đích thu hồi cổ phiếu để huỷ bỏ vĩnh viễn ngay khi mua vào thì giá trị cổ phiếu mua vào không được phản ánh vào tài khoản này mà ghi giảm vốn góp
- ➔ Trị giá vốn của cổ phiếu quỹ khi tài phát hành hoặc khi sử dụng để trả cổ tức, thưởng... được tính theo giá thực tế theo phương pháp bình quân gia quyền.

CHƯƠNG 4

KẾ TOÁN CÔNG TY CỔ PHẦN

- Kế toán một số trường hợp giảm vốn điều lệ

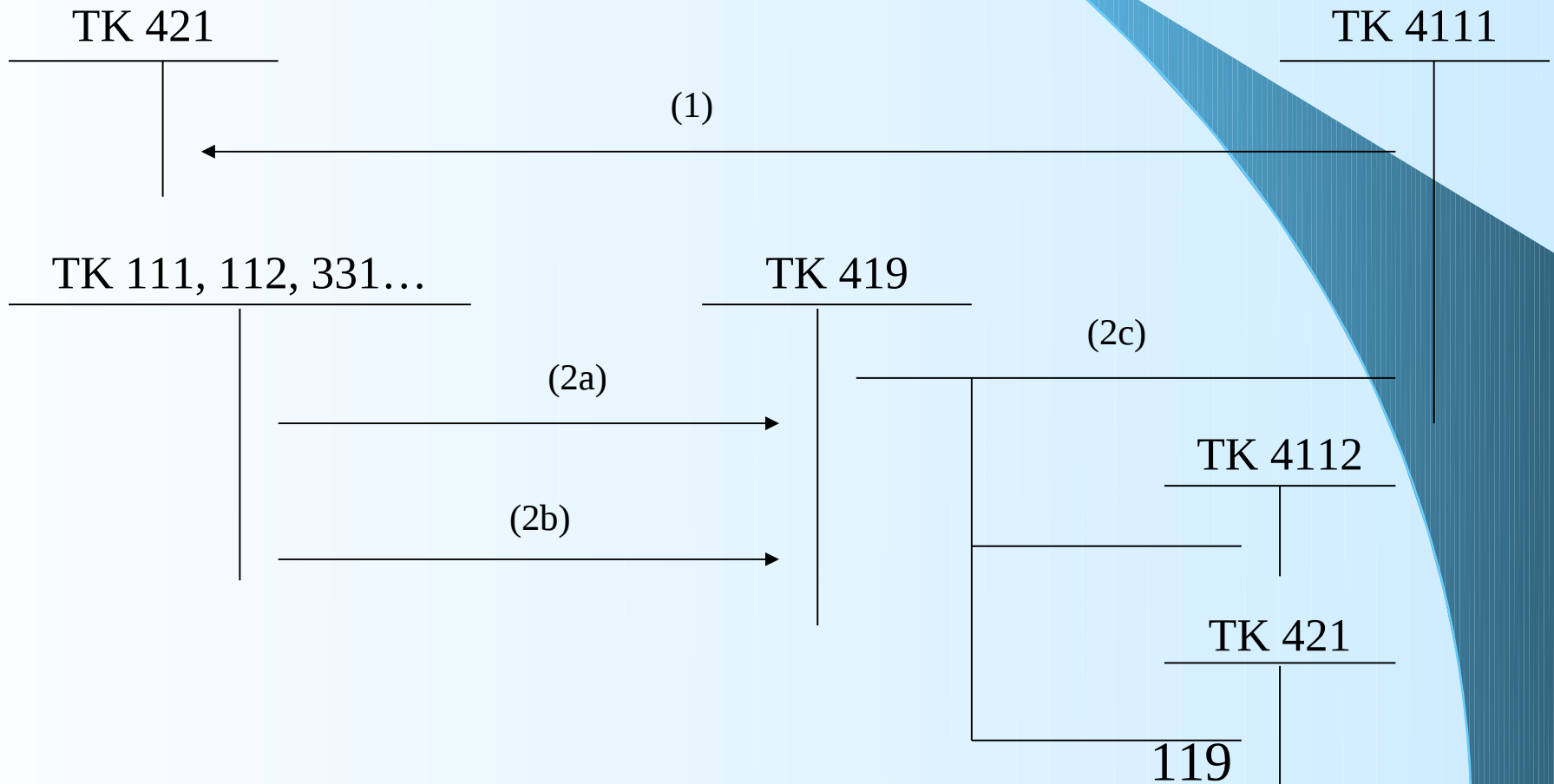

CHƯƠNG 4

KẾ TOÁN CÔNG TY CỔ PHẦN

Chú thích:

- (1) Trường hợp giảm vốn để bù lỗ
- (2a) Giá mua lại cổ phiếu
- (2b) Chi phí liên quan đến việc mua lại cổ phiếu
- (2c) Huỷ bỏ cổ phiếu quỹ

CHƯƠNG 4

KẾ TOÁN CÔNG TY CỔ PHẦN

- Kế toán phát hành trái phiếu
 - Tài khoản kế toán sử dụng
 - TK 343 – Trái phiếu phát hành, gồm 3 tài khoản cấp 2:
 - TK 3431 - Mệnh giá trái phiếu
 - TK 3432 - Chiết khấu trái phiếu
 - TK 3433 - Phụ trội trái phiếu
 - Phương pháp hạch toán

CHƯƠNG 4

KẾ TOÁN CÔNG TY CỔ PHẦN

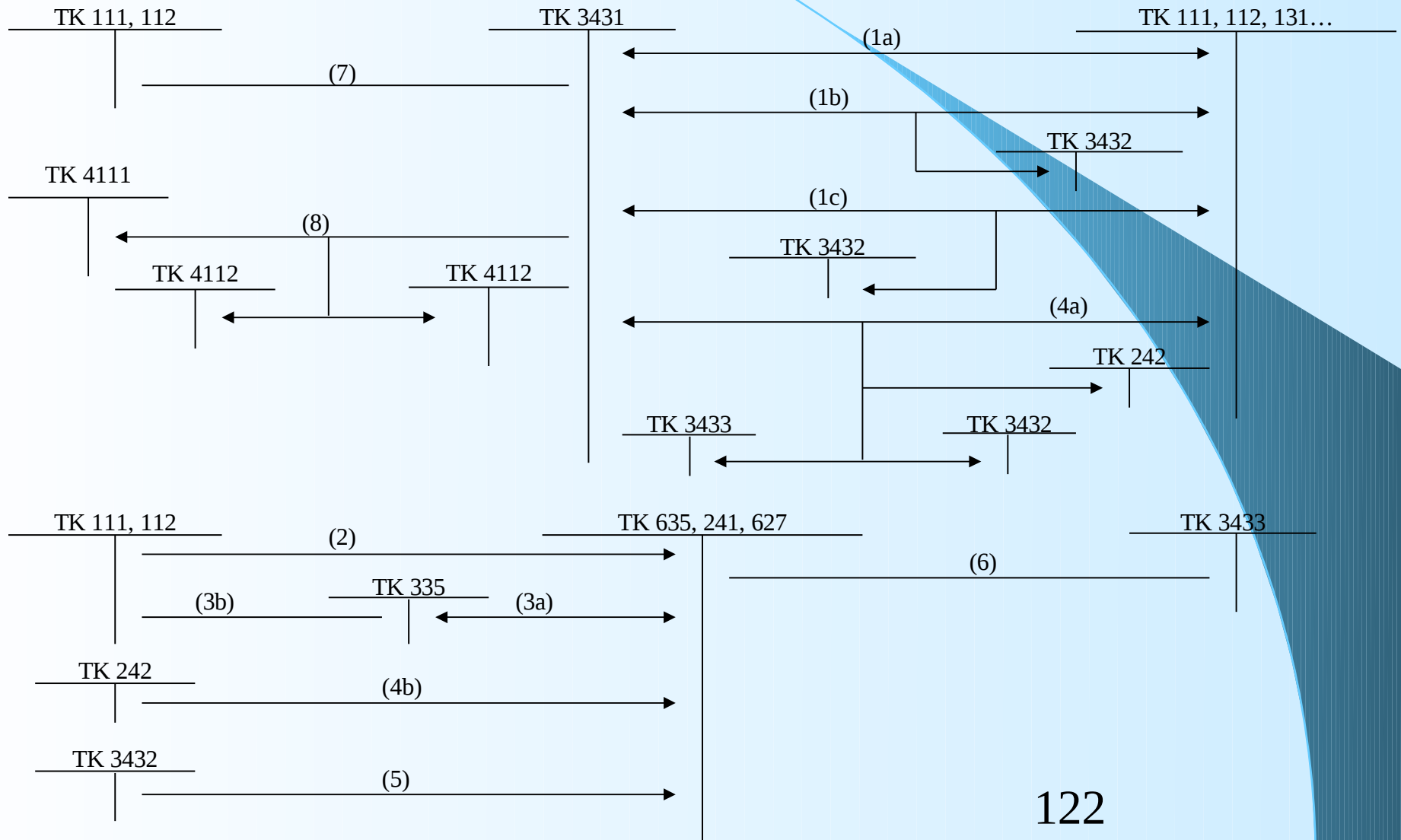

CHƯƠNG 4

KẾ TOÁN CÔNG TY CỔ PHẦN

(1a) Phát hành trái phiếu theo mệnh giá

(1b) Phát hành trái phiếu có chiết khấu

(1c) Phát hành trái phiếu có phụ trội

(2) Trả lãi trái phiếu định kỳ

(3a) Định kỳ, tính trước chi phí lãi vay

(3b) Trả lãi trái phiếu khi đáo hạn

(4a) Trái phiếu trả lãi ngay khi phát hành

(4b) Phân bổ chi phí lãi vay định kỳ

(5) Phân bổ chiết khấu trái phiếu

(6) Phân bổ phụ trội trái phiếu

(7) Thanh toán trái phiếu khi đáo hạn

(8) Chuyển đổi trái phiếu thành cổ phiếu khi đáo hạn

CHƯƠNG 4

KẾ TOÁN CÔNG TY CỔ PHẦN

- Phương pháp tính lãi cơ bản trên cổ phiếu

$$\text{Lãi cơ bản trên cổ phiếu} = \frac{\text{Lợi nhuận hoặc lỗ sau thuế TNDN}}{\text{Số bình quân gia quyền của phiếu hành trong kỳ}}$$

- Lợi nhuận hoặc lỗ sau thuế TNDN
- Các khoản điều chỉnh giảm
 - Cổ tức của cổ phiếu ưu đãi
 - Khoản chênh lệch lớn hơn giữa giá trị hợp lý của khoản thanh toán cho người sở hữu với giá trị ghi sổ của cổ phiếu ưu đãi
 - Khoản chênh lệch lớn hơn giữa giá trị hợp lý của cổ phiếu phổ thông hoặc các khoản thanh toán khác tại thời điểm thanh toán với giá trị hợp lý của cổ phiếu phổ thông

CHƯƠNG 4

KẾ TOÁN CÔNG TY CỔ PHẦN

- Các khoản điều chỉnh tăng lợi nhuận hoặc lỗ sau thuế
 - ▶ Khoản chênh lệch giữa giá trị ghi sổ của cổ phiếu ưu đãi lớn hơn giá trị hợp lý của khoản thanh toán cho người sở hữu khi công ty cổ phần mua lại cổ phiếu ưu đãi
- Số lượng cổ phiếu phổ thông được sử dụng để tính lãi cơ bản trên cổ phiếu

Số lãi
cổ phi
bị qu
lãi h
trong

Số
cổ phi
+
lãi

Số cổ phi
lãi h
trong
x
lãi h
trong
-
lãi h
trong

Số cổ phi
lãi h
trong
x
lãi h
trong
-
lãi h
trong

CHƯƠNG 4

KẾ TOÁN CÔNG TY CỔ PHẦN

- Kế toán chi trả cổ tức cho các cổ đông

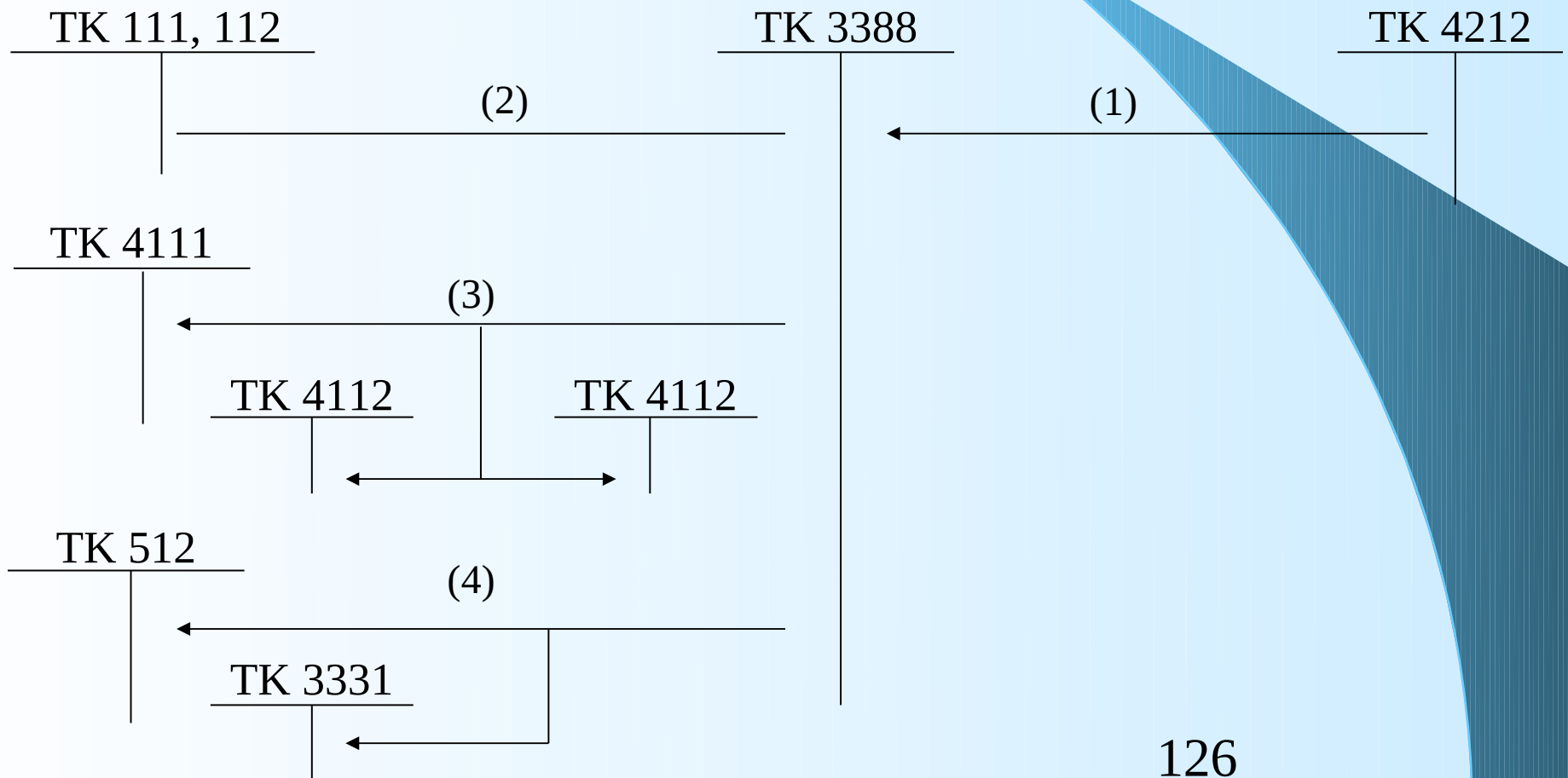

CHƯƠNG 4

KẾ TOÁN CÔNG TY CỔ PHẦN

- Kế toán tổ chức lại và giải thể công ty cổ phần
 - Kế toán chia công ty
 - Kế toán tách công ty
 - Kế toán sáp nhập công ty
 - Kế toán giải thể công ty